

---

# Sommaire

Introduction .....	2
Radio .....	27
Lecteur CD/DVD .....	44
Entrée AUX .....	51
Port USB .....	53
Navigation .....	58
Reconnaissance vocale .....	90
Téléphone .....	95
Index alphabétique .....	118

## Introduction

Remarques générales .....	2
Fonction antivol .....	3
Présentation des éléments de commande .....	5
Fonctionnement .....	13
Commandes de base .....	14
Paramètres de tonalité .....	20
Paramètres de volume .....	23
Personnalisation .....	25

## Remarques générales

Avec l'Infotainment System, vous disposez d'un infodivertissement de voiture dernier cri.

Pour les bandes de fréquences AM, FM et DAB (sauf CD 300), la radio est équipée de douze présélections de canaux attribuées automatiquement. De plus, 36 canaux peuvent être attribués manuellement (indépendamment de la bande de fréquences).

Le lecteur audio intégré peut lire non seulement les CD audio et CD MP3/WMA mais aussi les DVD MP3/WMA (uniquement DVD 800).

En outre, vous pouvez écouter des sources audio externes tels que des mémoires de données externes, p. ex. iPod, lecteur MP3 ou stick USB (sauf CD 300) ou d'un lecteur CD portable en les branchant sur l'Infotainment System.

Le système de traitement numérique du son vous propose plusieurs modes d'égaliseur présélectionnés, afin d'optimiser le son.

Le système de navigation (uniquement CD 500 / DVD 800) avec calcul d'itinéraire dynamique vous conduit à bon port et vous évite automatiquement les bouchons et autres embarras de circulation si vous lui demandez.

L'Infotainment System peut être utilisé, au choix, à l'aide des commandes au volant ou d'une unité multifonction (uniquement CD 500 / DVD 800) située entre les sièges avant.

De plus, l'Infotainment System peut être muni d'un portail de téléphone mobile.

La conception étudiée des éléments de commande, les affichages clairs et le grand bouton multifonction vous permettent de contrôler le système facilement et de façon intuitive.

## Remarques importantes concernant l'utilisation et la sécurité routière

### ⚠ Attention

L'Infotainment System doit être utilisé de sorte que le véhicule puisse toujours être conduit sans danger. En cas de doute, arrêtez votre véhicule et manipulez l'Infotainment System tant que le véhicule est immobile.

### ⚠ Attention

L'utilisation du système de navigation (uniquement CD 500 / DVD 800) ne dispense pas le conducteur de sa responsabilité d'adopter une attitude adéquate et vigilante dans le trafic. Les règles de circulation applicables doivent toujours être suivies.

N'effectuer les saisies (p. ex. d'adresses) qu'avec le véhicule à l'arrêt.

Si une indication de navigation contrevient aux règles de circulation, ces dernières sont toujours d'application.

### ⚠ Attention

Dans certaines régions, les rues à sens unique ou d'autres routes et accès (p. ex. à des zones piétons) qu'il ne vous est pas permis d'emprunter ne sont pas mentionnées sur la carte. Dans de telles régions, l'Infotainment System émettra un avertissement qui devra être confirmé. Vous devez alors accorder une attention particulière aux rues à sens unique, aux routes et aux accès qu'il ne vous est pas permis d'emprunter.

## Réception radio

La réception radio peut entraîner des sifflements, des bruits, des distorsions acoustiques ou une absence de réception dus à :

- des variations de distance par rapport à l'émetteur ;
- une réception multivoie par réflexions ;
- des effets d'écran.

## Fonction antivol

L'Infotainment System est équipé d'un système de sécurité électronique servant d'antivol.

Grâce à cette protection, l'Infotainment System fonctionne uniquement dans votre véhicule et n'est d'aucune utilité pour un voleur.

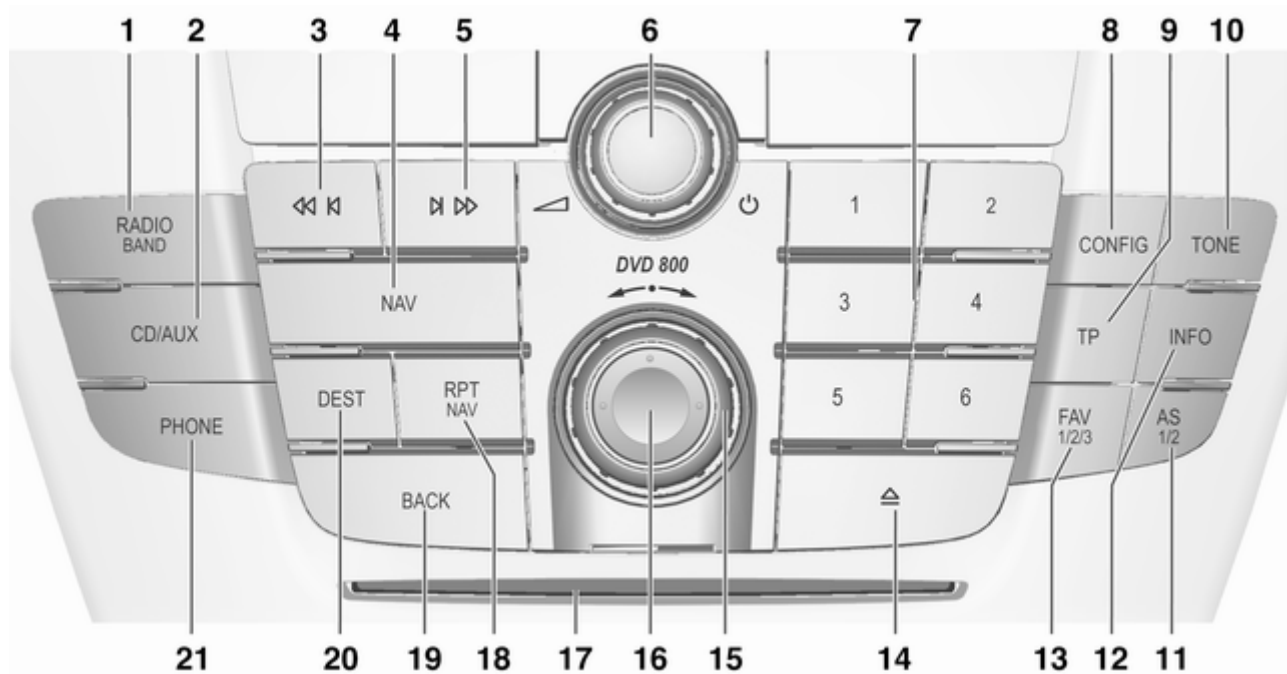

## Présentation des éléments de commande

### Panneau de commande

#### CD 500 / DVD 800

<b>1</b>	RADIO (BAND) .....	27	<b>6</b>	Bouton $\odot$ .....	13	<b>11</b>	AS (1/2) .....	28
	Activer la radio ou changer de gamme d'ondes .....	27		Appuyer : allumer / éteindre l'Infotainment .....	13		Niveaux de mémoire automatiques (stations de radio présélectionnées) .....	28
<b>2</b>	CD/AUX .....	51		System .....	13		Appui bref : sélectionner une liste d'enregistrement automatique .....	28
	Lancer la lecture de CD / MP3 / WMA ou changer la source audio .....	51	<b>7</b>	Tourner : régler le volume ....	13		Appui prolongé : mémoriser les stations automatiquement .....	28
<b>3</b>	Recherche en arrière .....	27		Boutons de station de radio 1...6 .....	28	<b>12</b>	INFO .....	27
	Radio : recherche en arrière .....	27		Appui prolongé : mémoriser la station .....	28		Information complémentaire contextuelle .....	27
	CD / MP3 / WMA : saut de plage vers l'arrière .....	46	<b>8</b>	Appui bref : sélectionner la station .....	28		FAV (1/2/3) .....	29
<b>4</b>	NAV .....	60		CONFIG .....	23		Listes des favoris (stations de radio présélectionnées) ..	29
	Appuyer une fois : Afficher la carte .....	60		Réglages du système .....	23	<b>14</b>	Éjection de CD/DVD .....	46
	Appuyer deux fois : Menu de navigation .....	60	<b>9</b>	TP .....	36	<b>15</b>	Bouton multifonction .....	14
<b>5</b>	Recherche en avant .....	27		Activer ou désactiver le service d'infos trafic .....	36		Commande centrale de sélection et de navigation dans les menus .....	14
	Radio : recherche en avant ..	27	<b>10</b>	TONE .....	20	<b>16</b>	Commutateur à huit voies ....	60
	CD / MP3 / WMA : saut de plage vers l'avant .....	46		Paramètres de tonalité .....	20		Navigation : déplacer la fenêtre d'affichage de la carte .....	60
						<b>17</b>	Fente pour CD / DVD .....	46

<b>18</b>	RPT (NAV) .....	84
	Répéter le dernier message de navigation .....	84
<b>19</b>	BACK .....	14
	Menu : recul d'un niveau .....	14
	Saisie : efface le dernier caractère ou toute la saisie ..	14
<b>20</b>	DEST .....	60
	Saisie de la destination de navigation .....	60
<b>21</b>	PHONE .....	90
	Ouverture du menu principal du téléphone .....	90
	Activer / désactiver la mise en sourdine .....	13

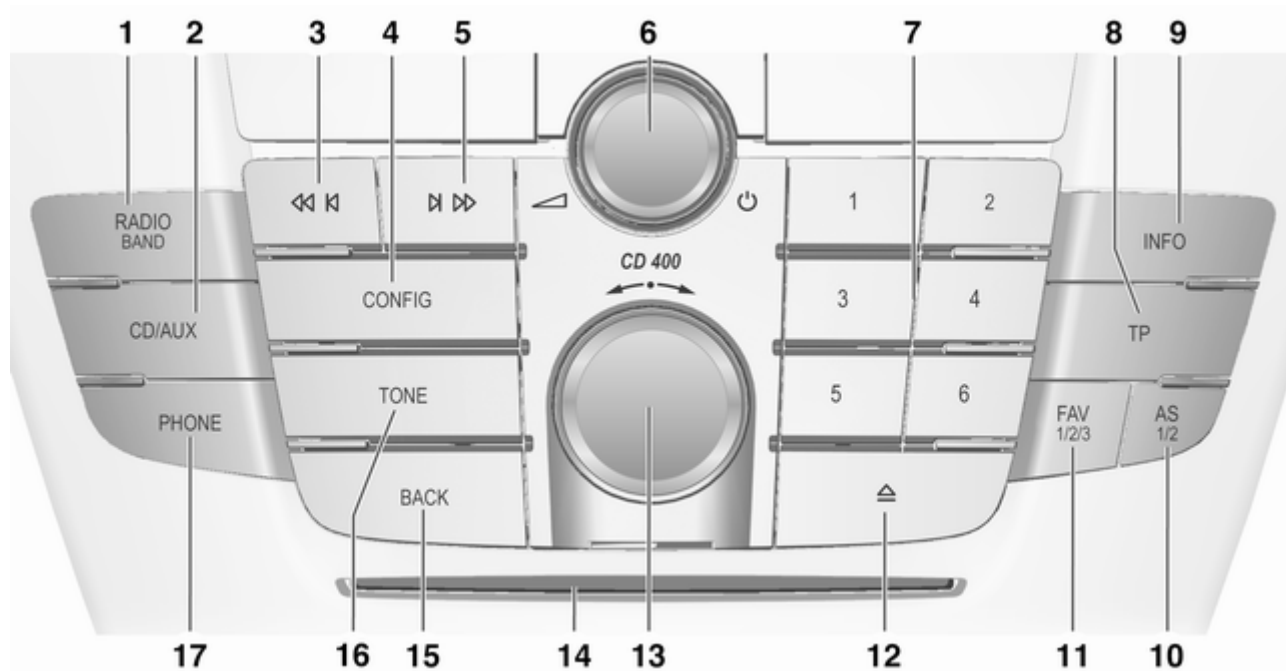

## Panneau de commande

### CD 400

<b>1</b>	RADIO (BAND) .....	27	<b>7</b>	Boutons de station de radio 1...6 .....	28	<b>11</b>	FAV (1/2/3) .....	29
	Activer la radio ou changer de gamme d'ondes .....	27		Appui prolongé : mémoriser la station .....	28		Liste des favoris (stations de radio présélectionnées) ..	29
<b>2</b>	CD/AUX .....	51	<b>8</b>	TP .....	36	<b>12</b>	Éjection du CD .....	46
	Lancer la lecture de CD / MP3 /WMA ou changer la source audio .....	51		Activer ou désactiver le service d'infos trafic .....	36	<b>13</b>	Bouton multifonction .....	14
<b>3</b>	Recherche en arrière .....	27		Si l'Infotainment System est éteint, affichage de l'heure et de la date. ....	36		Tourner : marquer les options de menu ou régler les valeurs numériques .....	14
	Radio : recherche en arrière .....	27	<b>9</b>	INFO .....	27		Appuyer : sélectionner / activer l'option marquée ; confirmer la valeur réglée ; activer/ désactiver la fonction. ....	14
	CD / MP3 / WMA : saut de plage vers l'arrière .....	46		Radio : informations sur la station actuelle .....	27	<b>14</b>	Fente pour CD .....	46
<b>4</b>	CONFIG .....	23		CD / MP3 : informations sur le titre actuel .....	46	<b>15</b>	BACK .....	14
	Ouverture du menu des réglages .....	23	<b>10</b>	AS (1/2) .....	28		Menu : recul d'un niveau .....	14
<b>5</b>	Recherche en avant .....	27		Niveaux de mémoire automatiques (stations de radio présélectionnées) .....	28		Saisie : efface le dernier caractère ou toute la saisie ..	14
	Radio : recherche en avant ..	27		Appui bref : sélectionner une liste d'enregistrement automatique .....	28	<b>16</b>	PHONE .....	20
	CD / MP3 / WMA : saut de plage vers l'avant .....	46		Appui prolongé : mémoriser les stations automatiquement .....	28		Paramètres de tonalité .....	20
<b>6</b>	Bouton $\odot$ .....	13				<b>17</b>	PHONE .....	90
	Appuyer : allumer / éteindre .....	13					Ouverture du menu principal du téléphone .....	90
	Infotainment System ; .....	13					Active la mise en sourdine ...	13
	Tourner : régler le volume ....	13						



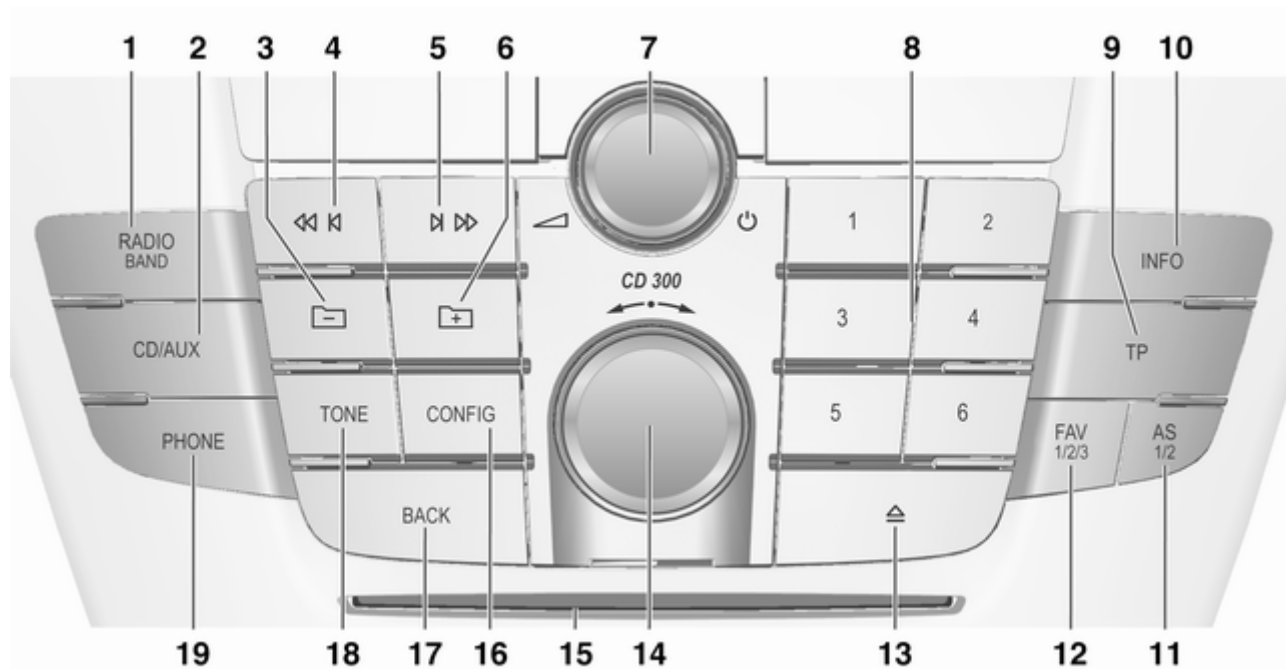

**Panneau de commande****CD 300**

- |   |   |  |
|---|---|--|
| <p><b>1</b> RADIO (BAND) ..... 27<br/>Activer la radio ou changer de gamme d'ondes ..... 27</p> <p><b>2</b> CD/AUX ..... 51<br/>Lancer la lecture de CD / MP3 / WMA ou changer la source audio (AUX = source audio externe) ..... 51</p> <p><b>3</b> MP3 : niveau de répertoire supérieur ..... 46</p> <p><b>4</b> Recherche en arrière ..... 27<br/>Radio : recherche en arrière ..... 27<br/>CD / MP3 / WMA : saut de plage vers l'arrière ..... 46</p> <p><b>5</b> Recherche en avant ..... 27<br/>Radio : recherche en avant .. 27<br/>CD / MP3 / WMA : saut de plage vers l'avant ..... 46</p> <p><b>6</b> MP3 : niveau de répertoire inférieur ..... 46</p> | <p><b>7</b> Bouton <math>\odot</math> ..... 13<br/>Appuyer : allumer / éteindre l'Infotainment System ..... 13<br/>Tourner : régler le volume .... 13</p> <p><b>8</b> Boutons de station de radio 1...6 ..... 28<br/>Appui prolongé : mémoriser la station ..... 28<br/>Appui bref : sélectionner la station ..... 28</p> <p><b>9</b> TP ..... 36<br/>Activer ou désactiver le service d'infos trafic ..... 36<br/>Si l'Infotainment System est éteint, affichage de l'heure et de la date. .... 36</p> <p><b>10</b> INFO ..... 27<br/>Radio : informations sur la station actuelle ..... 27<br/>CD / MP3 : informations sur le titre actuel ..... 46</p> | <p><b>11</b> AS (1/2) ..... 28<br/>Niveaux de mémoire automatiques (stations de radio présélectionnées) ..... 28<br/>Appui bref : sélectionner une liste d'enregistrement automatique ..... 28<br/>Appui prolongé : mémoriser les stations automatiquement ..... 28</p> <p><b>12</b> FAV (1/2/3) ..... 29<br/>Liste des favoris (stations de radio présélectionnées) . . 29</p> <p><b>13</b> Éjection du CD ..... 46</p> <p><b>14</b> Bouton multifonction ..... 14<br/>Tourner : marquer les options de menu ou régler les valeurs numériques ..... 14<br/>Appuyer : sélectionner / activer l'option marquée ; confirmer la valeur réglée ; activer/ désactiver la fonction. .... 14</p> <p><b>15</b> Fente pour CD ..... 46</p> <p><b>16</b> CONFIG ..... 23<br/>Ouverture du menu des réglages ..... 23</p> |
|---|---|--|

<b>17</b>	<b>BACK</b> .....	14
	Menu : recul d'un niveau .....	14
	Saisie : efface le dernier caractère ou toute la saisie ..	14
<b>18</b>	<b>TONE</b> .....	20
	Paramètres de tonalité .....	20
<b>19</b>	<b>PHONE</b> .....	90
	Ouverture du menu principal du téléphone .....	90
	Active la mise en sourdine ...	13

## Commandes audio au volant

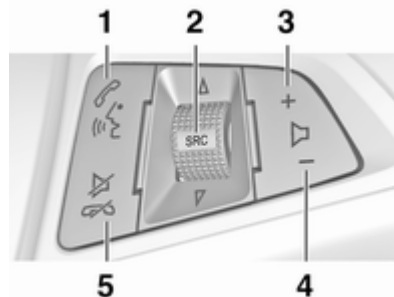

<b>1</b>	Appui bref : accepter l'appel téléphonique .....	95
	ou appeler un numéro dans la liste d'appels .....	109
	ou activer la reconnaissance vocale .....	109
	Appui prolongé : afficher la liste d'appels .....	109

<b>2</b>	<b>SRC (source)</b> .....	13
	Appuyer : sélectionner la source audio .....	13
	Radio active : rotation vers le haut/vers le bas pour la station préselectionnée suivante/précédente .....	27
	Lecteur CD actif : rotation vers le haut/vers le bas pour la piste CD/MP3/WMA suivante/précédente ...	46
	Portail de téléphone mobile actif : rotation vers le haut/vers le bas pour l'entrée suivante/précédente dans la liste des appels .....	109
	Portail de téléphone mobile actif et appels en attente : rotation vers le haut/vers le bas pour basculer entre les appels ...	109
<b>3</b>	Augmenter le volume .....	13
<b>4</b>	Réduire le volume .....	13

- 5 Appui bref : terminer / rejeter l'appel ..... 109
- ou fermer la liste d'appels .. 109
- ou désactiver la reconnaissance vocale ..... 109
- ou activer / désactiver la mise en sourdine ..... 13

**Unité multifonctionnelle**  
(uniquement CD 500 / DVD 800)



- 1 NAV ..... 60
- Appuyer une fois : Afficher la carte ..... 60
- Appuyer deux fois : Menu de navigation ..... 60
- 2 AUDIO ..... 4
- Changer de source audio ... 51
- 3 Prendre / terminer l'appel ... 109
- Activer ou désactiver la mise en sourdine ..... 13
- 4 DEST Saisie de la destination de navigation ..... 65

- 5 BACK ..... 14
- Menu : recul d'un niveau ..... 14
- Saisie : efface le dernier caractère ou toute la saisie .. 14
- 6 Bouton multifonction ..... 14
- Commande centrale de sélection et de navigation dans les menus ..... 14

## Fonctionnement

### Éléments de commande

L'Infotainment System est commandé via les boutons de fonction, les boutons multifonction et les menus affichés à l'écran.

Les sélections se font au choix via :

- l'unité de commande centrale du tableau de bord ↗ 4
- commandes au volant ↗ 4
- l'unité multifonctionnelle (uniquement CD 500 / DVD 800) entre les sièges avant ↗ 4

### Allumer/éteindre l'Infotainment System

Appuyez brièvement sur le bouton **⏻**. Lorsque vous allumez l'Infotainment System, la source active est la dernière source sélectionnée.

### Arrêt automatique

Si l'Infotainment System a été allumé à l'aide du bouton **⏻** alors que le contact était coupé, il s'éteindra à nou-

veau automatiquement 30 minutes après la dernière entrée de l'utilisateur.

### Réglage du volume

Tournez le bouton **⏻**. Le réglage actuel est mentionné sur l'affichage.

Lors de la mise en marche de l'Infotainment System, le volume réglé en dernier est utilisé (à condition que ce volume soit inférieur au volume maximal de mise en marche).

Les volumes suivants peuvent être réglés séparément :

- le volume de mise en marche maximal ↗ 23
- le volume des infos trafic ↗ 23
- le volume des messages de navigation (uniquement CD 500 / DVD 800) ↗ 60

### Volume compensé par rapport à la vitesse

Si le volume compensé par rapport à la vitesse est activé ↗ 23 le volume s'adapte automatiquement pour compenser le bruit de la route et du vent lorsque vous conduisez.

### Mode silencieux

Appuyez sur le bouton **PHONE** (pendant quelques secondes si un portail de téléphone est disponible) pour mettre les sources audio en mode silencieux.

Pour annuler le mode silencieux, tournez le bouton **⏻** ou appuyez à nouveau sur le bouton **PHONE** (pendant quelques secondes si un portail de téléphone est disponible).

### Limitation du volume à température élevée

(uniquement CD 300 / CD 400)

Lorsque la température à l'intérieur du véhicule est très élevée, l'Infotainment System limite le volume maximal réglable. Si nécessaire, le volume diminue automatiquement.

### Modes de fonctionnement

#### Radio

Appuyez sur le bouton **RADIO** pour ouvrir le menu principal de la radio ou pour changer la bande de fréquences.

Appuyez sur le bouton multifonction pour ouvrir un sous-menu contenant les options de sélection de station.

Description détaillée des fonctions de la radio ↪ 27.

### Lecteurs audio

Appuyez sur le bouton **CD/AUX** pour ouvrir le menu CD, USB, iPod ou AUX (si disponible) ou pour passer de l'un à l'autre de ces menus.

Appuyez sur le bouton multifonction pour ouvrir un sous-menu contenant les options de sélection de piste.

#### CD 500 / DVD 800

Description détaillée des fonctions

- du lecteur CD/DVD ↪ 46
- de l'entrée AUX ↪ 51
- de la prise USB ↪ 53

#### CD 300 / CD 400

Description détaillée des fonctions

- du lecteur CD ↪ 46
- de l'entrée AUX ↪ 51
- de la prise USB (sauf CD 300) ↪ 53.

### Navigation

(uniquement CD 500 / DVD 800)

Appuyez deux fois sur **NAV** pour afficher le menu de navigation.

Description détaillée des fonctions du système de navigation ↪ 60.

### Téléphone

(si portail de téléphone disponible)

Appuyez sur le bouton **PHONE** pour ouvrir le menu de téléphone.

Appuyez sur le bouton multifonction pour ouvrir un sous-menu contenant les options de saisie ou de sélection des numéros.

Description détaillée des fonctions du portail de téléphone mobile ↪ 95.

## Commandes de base

### Bouton multifonction

Le bouton multifonction est l'élément de commande central des menus.

Tournez le bouton multifonction :

- Pour marquer l'option de menu
- CD 300 : pour afficher une option de menu
- Pour définir une valeur numérique

Appuyez sur le bouton multifonction (CD 500 / DVD 800 : appui sur la baguette extérieure) :

- Pour sélectionner ou activer une option marquée
- CD 300 : pour sélectionner ou activer l'option affichée
- Pour confirmer une valeur définie
- Pour allumer/éteindre un système

### Bouton BACK

Appuyez brièvement sur le bouton **BACK** pour :

- quitter un menu
- passer d'un sous-menu au niveau de menu supérieur
- supprimer le dernier caractère dans une série de caractères

Appuyez sur le bouton **BACK** et maintenez-le enfoncé pendant quelques secondes pour supprimer l'ensemble de la saisie.

## Exemple d'utilisation de menu

CD 500 / DVD 800

Sélectionner une option

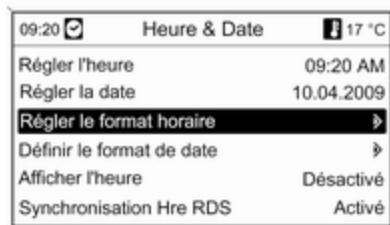

Tournez le bouton multifonction pour déplacer le curseur (= arrière-plan coloré) jusqu'à l'option souhaitée.

Appuyez sur le bouton multifonction pour sélectionner l'option marquée.

## Sous-menus

Une flèche à droite du menu indique qu'un sous-menu proposant des options supplémentaires s'ouvrira après sélection.

## Activer un paramètre

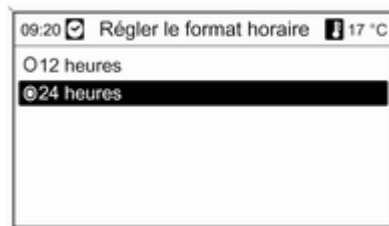

Tournez le bouton multifonction pour marquer le paramètre souhaité.

Appuyez sur le bouton multifonction pour activer le paramètre.

## Définir une valeur

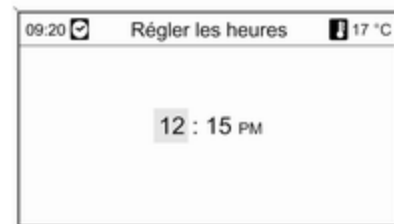

Tournez le bouton multifonction pour modifier la valeur actuelle du paramètre.

Appuyez sur le bouton multifonction pour confirmer la valeur définie.

## Activer ou désactiver une fonction

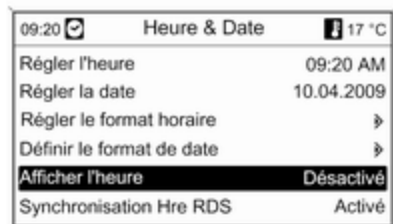

Tournez le bouton multifonction pour marquer la fonction à activer ou à désactiver.

Appuyez sur le bouton multifonction pour activer **Activé** ou désactiver **Désactivé** le paramètre.

## Saisir une série de caractères

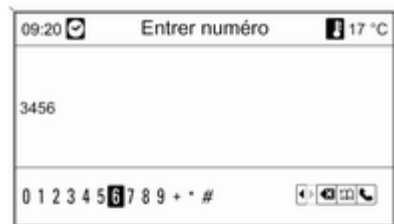

Pour saisir des séries de caractères, p. ex. des numéros de téléphone ou des noms de rues :

Tournez le bouton multifonction pour sélectionner le caractère souhaité.

Utilisez le bouton **BACK** pour effacer le dernier caractère de la série de caractères. Un appui plus prolongé du bouton **BACK** efface l'ensemble de la saisie.

Appuyez sur le bouton multifonction pour confirmer le caractère sélectionné.

## CD 400

## Sélectionner une option

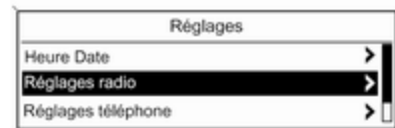

Tournez le bouton multifonction pour déplacer le curseur (= arrière-plan coloré) jusqu'à l'option souhaitée.

Appuyez sur le bouton multifonction pour sélectionner l'option marquée.

**Sous-menus**

Une flèche à droite du menu indique qu'un sous-menu proposant des options supplémentaires s'ouvrira après sélection.



### Activer un paramètre

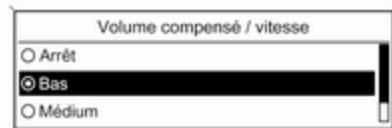

Tournez le bouton multifonction pour marquer le paramètre souhaité.  
Appuyez sur le bouton multifonction pour activer le paramètre.

### Définir une valeur



Tournez le bouton multifonction pour modifier la valeur actuelle du paramètre.  
Appuyez sur le bouton multifonction pour confirmer la valeur définie.

### Activer ou désactiver une fonction

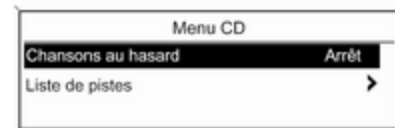

Tournez le bouton multifonction pour marquer la fonction à activer ou à désactiver. Appuyez sur le bouton multifonction pour activer **Mar** ou désactiver **Arrêt** le paramètre.

## Saisir une série de caractères

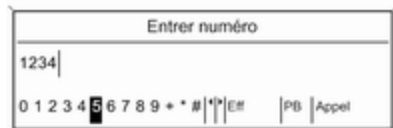

Pour saisir des séries de caractères, p. ex. des numéros de téléphone :

Tournez le bouton multifonction pour sélectionner le caractère souhaité.

Appuyez sur le bouton multifonction pour confirmer le caractère sélectionné.

Utilisez le bouton **BACK** pour effacer le dernier caractère de la série de caractères.

## CD 300

## Éléments de menu et symboles

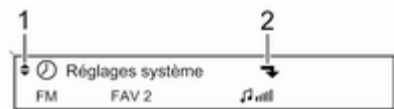

La flèche vers le bas **1** indique que le niveau de menu supérieur est actif. D'autres options sont disponibles dans le menu actif.

Tournez le bouton multifonction pour afficher les autres options du menu actif.

La flèche en angle droit **2** indique qu'un sous-menu avec des options supplémentaires est disponible.

Appuyez sur le bouton multifonction pour sélectionner l'option affichée et ouvrir le sous-menu correspondant.

La flèche vers la droite **3** indique que le premier niveau de sous-menu est actif (deux flèches = deuxième niveau de sous-menu actif).

La flèche vers le bas **4** indique que des options supplémentaires sont disponibles dans le sous-menu actif.

## Activer un paramètre

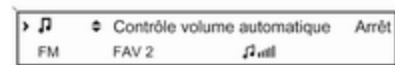

Appuyez sur le bouton multifonction pour ouvrir le menu de paramètres correspondant.

Tournez le bouton multifonction pour afficher le paramètre souhaité.

Appuyez sur le bouton multifonction pour activer le paramètre.

## Définir une valeur



Appuyez sur le bouton multifonction pour ouvrir le menu de paramètres correspondant.

Tournez le bouton multifonction pour modifier la valeur actuelle du paramètre.

Appuyez sur le bouton multifonction pour confirmer la valeur définie.

## Activer ou désactiver une fonction

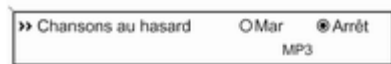

Appuyez sur le bouton multifonction pour ouvrir le menu de paramètres correspondant.

Tournez le bouton multifonction pour marquer le paramètre **Mar** or **Arrêt**.

Appuyez sur le bouton multifonction pour confirmer le paramètre marqué.

## Saisir une série de caractères

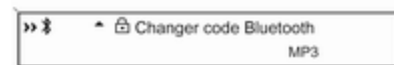

Appuyez sur le bouton multifonction pour ouvrir le menu de paramètres correspondant.

Tournez le bouton multifonction pour modifier le caractère à la position actuelle du curseur.

Appuyez sur le bouton multifonction pour confirmer le caractère affiché.

Utilisez le bouton **BACK** pour effacer le dernier caractère de la série de caractères.

## Paramètres de tonalité

### CD 500 / DVD 800

Dans le menu de paramètres de tonalité, la caractéristique de tonalité peut être modifiée pour chaque bande de fréquences de radio et pour chaque source de lecture audio.

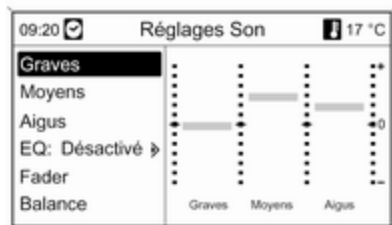

Appuyez sur le bouton **TONE** pour ouvrir le menu de tonalité.

Régler les basses, les médiums et les aigus

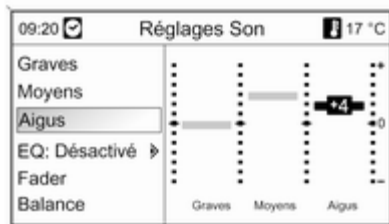

Sélectionnez **Graves**, **Moyens** ou **Aigus**.

Réglez la valeur souhaitée pour l'option sélectionnée.

Régler la distribution de volume entre l'avant et l'arrière

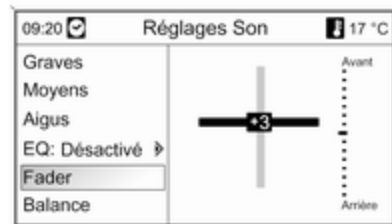

Sélectionnez **Fader**.

Réglez la valeur souhaitée.

Régler la distribution de volume entre la droite et la gauche

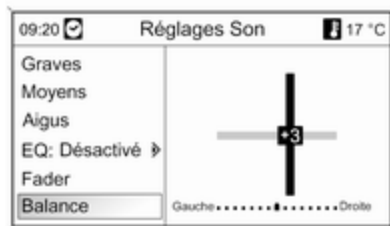

Sélectionnez **Balance**.  
Réglez la valeur souhaitée.

Remise à zéro ou mise à l'arrêt  
« Désactivé » d'un réglage

Sélectionnez l'option souhaitée, appuyez sur le bouton multifonction et maintenez-le enfoncé pendant quelques secondes.

Remise à zéro ou mise à l'arrêt  
« Désactivé » de tous les réglages

Appuyez sur la touche **TONE** et maintenez-la enfoncée pendant quelques secondes.

Optimiser la tonalité en fonction du style de musique

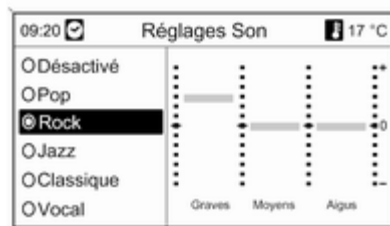

Sélectionner **EQ** (égaliseur).

Les options affichées offrent des pré-réglages de basses, de médiums et d'aigus optimisés pour le style de musique correspondant.

Sélectionnez l'option souhaitée.

**CD 300 / CD 400**

Dans le menu de paramètres de tonalité, les caractéristiques de tonalité peuvent être modifiées pour chaque bande de fréquences de radio et pour chaque source de lecture audio.

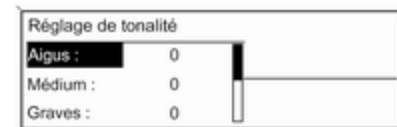

Appuyez sur le bouton **TONE** pour ouvrir le menu de tonalité.

Régler les basses, les médiums et les aigus

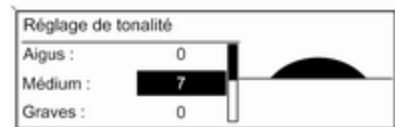

Sélectionnez **Graves** ; **Médium** ; ou **Aigus** :

Réglez la valeur souhaitée pour l'option sélectionnée.

Régler la distribution de volume entre l'avant et l'arrière

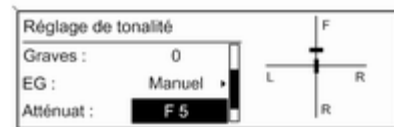

Sélectionnez **Atténuat** :  
Réglez la valeur souhaitée.

Régler la distribution de volume entre la droite et la gauche

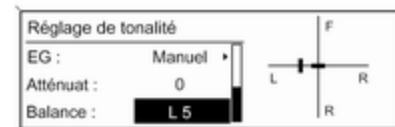

Sélectionnez **Balance** :.  
Réglez la valeur souhaitée.

#### Remise à zéro d'un réglage

Sélectionnez l'option souhaitée, appuyez sur le bouton multifonction et maintenez-le enfoncé pendant quelques secondes.

#### Remise à zéro ou mise à l'arrêt de tous les réglages

Appuyez sur la touche **TONE** et maintenez-la enfoncée pendant quelques secondes.

Optimiser la tonalité en fonction du style de musique



Sélectionner **EG** : (égaliseur).

Les options affichées offrent des pré-réglages de basses, de médiums et d'aigus optimisés pour le style de musique correspondant.

Sélectionnez l'option souhaitée.

## Paramètres de volume

CD 500 / DVD 800

Volume maximal au démarrage

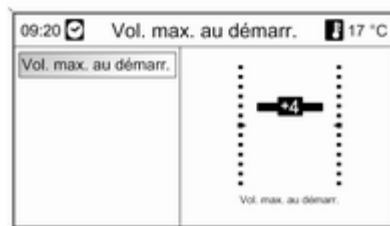

Appuyez sur le bouton **CONFIG** pour ouvrir le menu de paramètres du système.

Sélectionner **Réglages Radio**, puis **Volume maximal au démarrage**.

Réglez la valeur souhaitée.

Augm. vol. en fonction de la vitesse

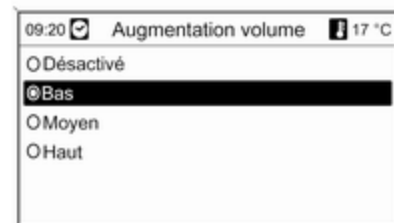

Appuyez sur le bouton **CONFIG** pour ouvrir le menu de paramètres du système.

Sélectionner **Réglages Radio**, puis **Augm. vol. en fonction de la vitesse**.

Le menu affiché permet de désactiver l'augmentation du volume en fonction de la vitesse ou de sélectionner le degré d'adaptation du volume.

Sélectionnez l'option souhaitée.

### Volume des annonces sur la circulation (TA)

Il est possible d'augmenter ou de diminuer le volume des annonces sur la circulation proportionnellement au volume audio normal.

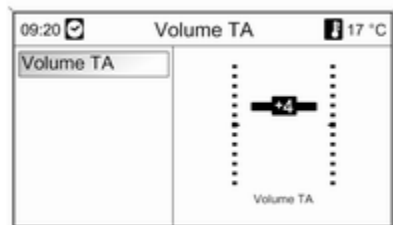

Appuyez sur le bouton **CONFIG** pour ouvrir le menu de paramètres du système.

Sélectionnez **Réglages Radio**, **Options RDS** et **Volume TA**.

Réglez la valeur souhaitée.

### CD 300 / CD 400

#### Volume max. au démarrage



Appuyez sur le bouton **CONFIG** pour ouvrir le menu de paramètres du système.

Sélectionner **Réglages radio**, puis **Volume max. au démarrage**.

CD 300 : sélectionnez **Régl. audio**, puis **Volume départ**.

Réglez la valeur souhaitée.

### Volume compensé / vitesse

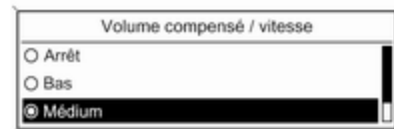

Appuyez sur le bouton **CONFIG** pour ouvrir le menu de paramètres du système.

Sélectionner **Réglages radio**, puis **Volume compensé / vitesse**.

CD 300 : sélectionnez **Régl. audio**, puis **Volume compensé / vitesse**.

Le menu affiché permet de désactiver le volume compensé par rapport à la vitesse ou de sélectionner le degré d'adaptation du volume.

Sélectionnez l'option souhaitée.



### Volume des annonces sur la circulation (TA)

Il est possible d'augmenter ou de diminuer le volume des annonces sur la circulation proportionnellement au volume audio normal.

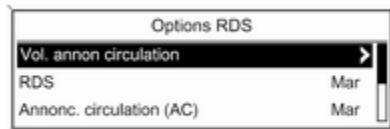

Appuyez sur le bouton **CONFIG** pour ouvrir le menu de paramètres du système.

Sélectionnez **Réglages radio**, **Options RDS** et **Vol. annon circulation**.

CD 300 : sélectionnez **Régl. audio**, **Options RDS** et **Vol. annon circulation**.

Réglez la valeur souhaitée pour l'augmentation ou la diminution du volume.

### Personnalisation

(uniquement CD 400)

Plusieurs réglages individuels de l'Infotainment System peuvent être mémorisés pour chaque clé (conducteur) du véhicule.

### Réglages mémorisés

En retirant la clé du commutateur d'allumage, les réglages suivants sont automatiquement enregistrés pour la clé utilisée :

- derniers paramètres de volume ; un niveau de volume pour toutes les sources audio sans téléphone (radio, lecteur CD, AUX, USB) et un niveau audio avec téléphone (si portail de téléphone disponible) ;
- tous les paramètres de stations radio ;
- tous les paramètres de tonalité ; chacun des paramètres est enregistré séparément pour chacune

des sources audio suivantes (si disponible) : AM, FM, DAB, lecteur CD, AUX, USB ;

- dernière source audio active ;
- dernière station radio active (séparément pour chaque bande de fréquence) ;
- dernier mode d'affichage actif ;
- dernière position dans le CD Audio/MP3 y compris le numéro de piste et le dossier ;
- état du paramètre de lecture aléatoire (lecteur CD) ;
- état du paramètre TP (Informations sur la circulation) ;
- position du curseur pour chaque menu sur l'affichage.

### Activer/désactiver la personnalisation

Appuyez sur le bouton **CONFIG** pour ouvrir le menu de paramètres du système.

Sélectionner **Réglages véhicule**, puis **Réglages confort**.

Réglez **Personnalis.** par conducteur  
sur **Mar** ou **Arrêt**.

## Radio

Fonctionnement .....	27
Recherche de stations .....	27
Listes d'enregistrement automatique .....	28
Listes de favoris .....	29
Menus de bandes de fréquences .....	31
Radio Data System (RDS) .....	36
Digital Audio Broadcasting .....	40

## Fonctionnement

### Boutons de commande

Les boutons de commande de la radio les plus importants sont les suivants :

- **RADIO** : activation de la radio ;
- **◀ Ⓚ Ⓛ ▶** : recherche de station ;
- **AS** : listes d'enregistrement automatique ;
- **FAV** : listes de favoris ;
- **1...6** : boutons de présélection ;
- **TP** : service de messages sur la circulation ⇨ 36

### Activer la radio

Appuyez sur le bouton **RADIO** pour ouvrir le menu principal de radio.

La station reçue est la dernière station écoutée.

### Choisir la gamme d'ondes

Appuyez une ou plusieurs fois sur la touche **RADIO** pour sélectionner la bande de fréquences souhaitée.

La station reçue est la dernière station écoutée dans cette bande de fréquence.

## Recherche de stations

### Recherche automatique d'émetteurs

Appuyez brièvement sur le bouton **◀ Ⓚ Ⓛ ▶** pour écouter la station suivante dans la mémoire de stations.

### Recherche manuelle d'émetteurs

#### CD 500 / DVD 800

Enfoncez et maintenez la touche **◀ Ⓚ Ⓛ ▶**. Relâchez la touche quand la fréquence souhaitée est presque atteinte dans l'affichage de la fréquence.

La prochaine station captable est cherchée et est automatiquement diffusée.

**CD 300 / CD 400**

Appuyez sur le bouton «**K** ou «**N**» pendant quelques secondes pour démarrer une recherche pour la prochaine station captable dans la bande de fréquence actuelle.

Quand la fréquence souhaitée est atteinte, la station est automatiquement diffusée.

**Remarque**

Recherche manuelle d'émetteurs: Si l'autoradio ne trouve pas de station, elle passe automatiquement à un niveau de recherche plus sensible. Si elle ne trouve toujours pas de station, la dernière fréquence active sera à nouveau adoptée.

**Remarque**

Bande de fréquences FM : quand la fonction RDS est activée, seules les stations RDS ↔ 36 sont recherchées ; quand le service de messages sur la circulation (TP) est activé, seules les stations de service de messages sur la circulation ↔ 36 sont recherchées.

**Réglage manuel de station****Bande FM**

Uniquement CD 500 / DVD 800 : appuyez sur le bouton multifonction pour ouvrir le menu FM et sélectionnez **Tuning FM manuel**.

Tournez le bouton multifonction et réglez la fréquence de réception optimale sur l'affichage contextuel de fréquence.

**Bande AM**

Tournez le bouton multifonction et réglez la fréquence de réception optimale sur l'affichage contextuel de fréquence.

**Bande de fréquences DAB**

(pas disponible sur CD 300)

Appuyez sur le bouton multifonction pour ouvrir le menu DAB et sélectionnez **Recherche manuelle de stations DAB**

Tournez le bouton multifonction et réglez la fréquence de réception souhaitée sur l'affichage contextuel de fréquence.

**Listes d'enregistrement automatique**

Les stations dont la réception est la meilleure dans une bande de fréquences peuvent être recherchées et enregistrées automatiquement via la fonction d'enregistrement automatique.

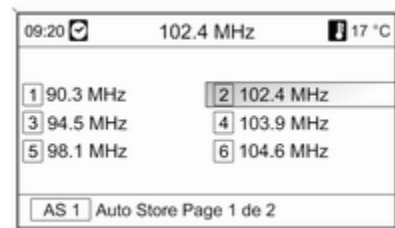
**CD 500 / DVD 800 :****Remarque**

La station actuellement reçue est mise en surbrillance.

CD 400 :

Stations auto-mémorisées		FM AS1
1 FM 89.0	2 FM 92.1	
3 FM 93.8	4 FM 95.6	
5 FM 95.9	6 FM 97.2	

### Remarque

La station actuellement reçue est marquée par .

Chaque bande de fréquences possède 2 listes d'enregistrement automatique (**AS 1**, **AS 2**) pouvant contenir 6 stations chacune.

### Enregistrer automatiquement des stations

Appuyez sur le bouton **AS** et maintenez-le enfoncé jusqu'à ce qu'un message s'affiche. Les 12 stations les plus puissantes dans la bande de fré-

quences actuelle sont enregistrées dans les 2 listes d'enregistrement automatique.

Pour annuler la procédure d'enregistrement automatique, appuyez sur le bouton multifonction.

### Enregistrement manuel

Des stations peuvent également être enregistrées manuellement dans les listes d'enregistrement automatique.

Réglez la station à enregistrer.

Appuyez brièvement sur le bouton **AS** pour ouvrir une liste d'enregistrement automatique ou pour changer de liste d'enregistrement automatique.

Pour enregistrer la station à un emplacement de la liste, appuyez sur la touche de station souhaitée 1...6 jusqu'à ce qu'un message de confirmation s'affiche.

### Remarque

Les stations enregistrées manuellement sont écrasées lors d'un processus d'enregistrement de stations automatique.

### Récupérer une station

Appuyez brièvement sur le bouton **AS** pour ouvrir une liste d'enregistrement automatique ou pour changer de liste d'enregistrement automatique.

Appuyez brièvement sur une des touches de station 1...6 afin d'écouter la station de l'emplacement de liste correspondant.

### Listes de favoris

Des stations de toutes les bandes de fréquences peuvent être enregistrées manuellement dans les listes de favoris.

## CD 500 / DVD 800

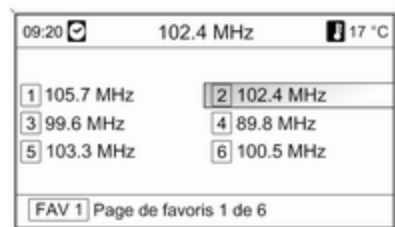

6 stations peuvent être enregistrées dans chaque liste de favoris. Le nombre de listes de favoris disponibles peut être défini (voir ci-dessous).

**Remarque**

La station actuellement reçue est mise en surbrillance.

**Enregistrer une station**

Réglez la station à enregistrer.

Appuyez brièvement sur le bouton **FAV** pour ouvrir ou pour changer une liste de favoris.

Pour enregistrer la station à un emplacement de la liste, appuyez sur la touche de station souhaitée 1...6 jusqu'à ce qu'un message de confirmation s'affiche.

**Récupérer une station**

Appuyez brièvement sur le bouton **FAV** pour ouvrir ou pour changer une liste de favoris. Appuyez brièvement sur une des touches de station 1...6 afin d'écouter la station de l'emplacement de liste correspondant.

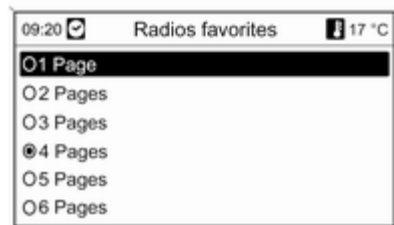
**Définir le nombre de listes de favoris disponibles**

Appuyez sur la touche **CONFIG**.

Sélectionner **Réglages Radio**, puis **Radios favorites**.

Sélectionnez le nombre de listes de favoris disponibles souhaité.

## CD 300 / CD 400

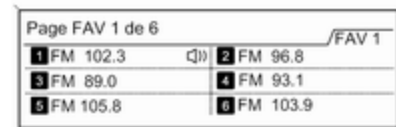

6 stations peuvent être enregistrées dans chaque liste de favoris. Le nombre de listes de favoris disponibles peut être défini (voir ci-dessous).

CD 300 : le nombre de listes de favoris disponibles n'est pas configurable.

**Remarque**

La station actuellement reçue est marquée par 📻).

**Enregistrer une station**

Réglez la station à enregistrer.

Appuyez brièvement sur le bouton **FAV** pour ouvrir ou pour changer une liste de favoris.

Pour enregistrer la station à un emplacement de la liste, appuyez sur la touche de station souhaitée 1...6 jusqu'à ce qu'un message de confirmation s'affiche.

**Récupérer une station**

Appuyez brièvement sur le bouton **FAV** pour ouvrir ou pour changer une liste de favoris.

Appuyez brièvement sur une des touches de station 1...6 afin d'écouter la station de l'emplacement de liste correspondant.

**Définir le nombre de listes de favoris disponibles**

(sauf CD 300)

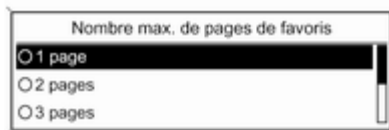

Appuyez sur le bouton **CONFIG**.

Sélectionner **Réglages radio**, puis **Favoris radio**.

Sélectionnez le nombre de listes de favoris disponibles souhaité.

**Menus de bandes de fréquences**

D'autres fonctions de sélection de station sont disponibles via les menus spécifiques aux bandes de fréquences.

Lorsque le menu principal de radio est actif, appuyez sur le bouton multifonction pour ouvrir le menu de la bande de fréquences correspondante.

**Remarque**

Les affichages FM spécifiques suivants sont donnés à titre d'exemple.

**CD 500 / DVD 800****Listes des favoris**

Sélectionnez **Listes des favoris**. Toutes les stations enregistrées dans les listes de favoris sont affichées.



Sélectionnez la station souhaitée.

#### Remarque

La station actuellement reçue est marquée par .

#### Syntonisation manuelle

Description ↗ **Recherche de stations.**

#### Listes de stations

##### Bande de fréquences AM / FM

Sélectionnez **Liste de stations AM** ou **Liste de stations FM**.

Toutes les stations AM / FM qui peuvent être reçues dans la zone de réception actuelle s'affichent.

##### Bande de fréquences DAB

Tournez le bouton multifonction.

Toutes les stations DAB ↗ 40 qui peuvent être reçues dans la zone de réception actuelle s'affichent.

#### Remarque

Si aucune liste de stations n'a été créée à l'avance, le système d'infodivertissement effectue une recherche automatique de stations.



Sélectionnez la station souhaitée.

#### Remarque

La station actuellement reçue est marquée par .

#### Mise à jour des listes de stations

Si les stations enregistrées dans une liste de stations spécifique à la bande de fréquences ne sont plus reçues :

Sélectionnez la commande pour mettre à jour la liste de stations correspondante.

La recherche de stations démarre. Si la recherche est terminée, la station réglée auparavant est à nouveau diffusée.

Pour interrompre la recherche de station, appuyez sur le bouton multifonction.

#### Remarque

Si une liste de station spécifique de gamme d'ondes est mise à jour, la liste de catégorie correspondante (si possible) est également mise à jour.

#### Remarque sur la mise à jour des listes de station

Le double tuner de l'Infotainment System met continuellement à jour à l'arrière-plan les listes de stations. Cela assure que, lors d'un grand trajet sur autoroute, les listes de stations comportent toujours des stations pouvant



être reçues dans la région traversée. Comme la mise à jour automatique prend un certain temps, il peut arriver que, lors d'un changement rapide de région de réception, toutes les stations pouvant être reçues ne soient pas immédiatement disponibles dans la liste de stations. Dans un tel cas, la mise à jour des listes de stations peut être accélérée à l'aide de la commande de mise à jour de liste de stations correspondante.

### Listes de catégories

De nombreuses stations RDS  
 ⇨ 36 émettent un code PTY qui indique le type d'émission transmis (par exemple des informations). Certaines stations modifient également le code PTY en fonction du contenu en cours de diffusion.

L'Infotainment System enregistre ces stations, triées par type d'émission, dans la liste de catégories correspondante.

Pour rechercher un type d'émission donné par station : Sélectionnez la liste de catégories spécifique aux bandes de fréquences.

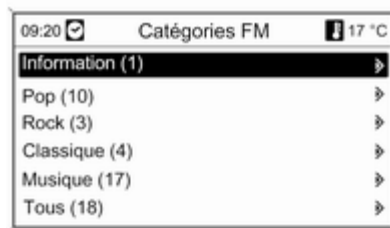

Une liste des types d'émission disponibles à l'heure actuelle s'affiche.

Sélectionnez le type d'émission souhaité.

Une liste de stations diffusant une émission du type sélectionné s'affiche.

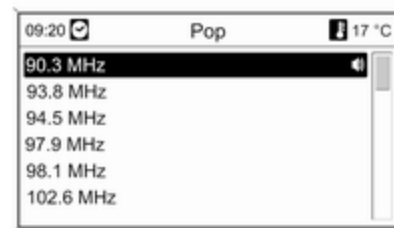

Sélectionnez la station souhaitée.

La liste de catégories est également mise à jour lors de l'actualisation de la liste des stations spécifique à la bande de fréquences correspondante.

### Remarque

La station actuellement reçue est marquée par 📻.

### Annonces DAB

Outre leurs programmes musicaux, de nombreuses stations DAB ⇨ 40 diffusent différentes catégories d'annonces.

Le service (programme) DAB en cours de réception est interrompu si des annonces des catégories déjà activées sont en attente.

### Activer des catégories d'annonces

Sélectionnez **Annonces DAB** dans le menu DAB.

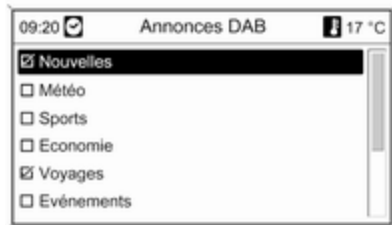

Activez les catégories d'annonces souhaitées.

Plusieurs catégories d'annonces peuvent être sélectionnées en même temps.

### Remarque

Les annonces DAB peuvent uniquement être reçues si la gamme d'ondes DAB est activée.

### CD 300 / CD 400



### Liste de favoris

Sélectionnez **Liste de favoris**. Toutes les stations enregistrées dans les listes de favoris sont affichées.



Sélectionnez la station souhaitée.

### Remarque

La station actuellement reçue est marquée par .

### Listes de stations

#### Bande de fréquences AM / FM

Sélectionnez **Liste des stations AM** ou **Liste des stations FM**.

Toutes les stations AM / FM qui peuvent être reçues dans la zone de réception actuelle s'affichent.

#### Bande de fréquences DAB

(pas disponible sur CD 300)

Tournez le bouton multifonction.

Toutes les stations DAB ⇨ 40 qui peuvent être reçues dans la zone de réception actuelle s'affichent.

### Remarque

Si aucune liste de stations n'a été créée à l'avance, le système d'infodivertissement effectue une recherche automatique de stations.

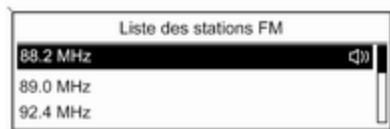

Sélectionnez la station souhaitée.

### Remarque

La station actuellement reçue est marquée par 📡.

### Mise à jour des listes de stations

Si les stations enregistrées dans une liste de stations spécifique à la bande de fréquences ne sont plus reçues : Sélectionnez la commande pour mettre à jour la liste de stations correspondante.

CD 400 : Le double tuner du système d'infodivertissement met continuellement à jour à l'arrière-plan la liste des stations FM. Aucune mise à jour manuelle n'est nécessaire.

La recherche de stations démarre. Une fois que la recherche est terminée, la dernière station reçue est émise.

Pour annuler la procédure de recherche de stations, appuyez sur le bouton multifonction.

### Remarque

Si une liste de station spécifique de gamme d'ondes est mise à jour, la liste de catégorie correspondante (si possible) est également mise à jour.

### Listes de catégories

De nombreuses stations RDS ⇨ 36 émettent un code PTY qui indique le type d'émission transmis

(par exemple des informations). Certaines stations modifient également le code PTY en fonction du contenu en cours de diffusion.

L'Infotainment System enregistre ces stations, triées par type d'émission, dans la liste de catégories correspondante.

Pour rechercher un type d'émission donné par station : Sélectionnez la liste de catégories spécifique aux bandes de fréquences.



Une liste des types d'émission disponibles à l'heure actuelle s'affiche.

Sélectionnez le type d'émission souhaité.

Une liste de stations diffusant une émission du type sélectionné s'affiche.



Sélectionnez la station souhaitée.

CD 300 : la station du type sélectionné suivante est recherchée et diffusée.

La liste de catégories est également mise à jour lors de l'actualisation de la liste des stations spécifique à la bande de fréquences correspondante.

### Remarque

La station actuellement reçue est marquée par .

### Annonces DAB

Outre leurs programmes musicaux, de nombreuses stations DAB ➤ 40 diffusent différentes catégories d'annonces.

Le service (programme) DAB en cours de réception est interrompu si des annonces des catégories déjà activées sont en attente.

### Activer des catégories d'annonces

Sélectionnez **Annonces DAB** dans le menu DAB.

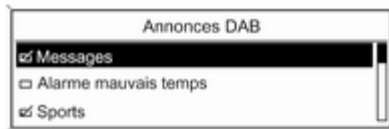

Activez les catégories d'annonces souhaitées.

Plusieurs catégories d'annonces peuvent être sélectionnées en même temps.

### Remarque

Les annonces DAB peuvent uniquement être reçues si la gamme d'ondes DAB est activée.

## Radio Data System (RDS)

Radio Data System (RDS) est un service des stations FM qui facilite considérablement la recherche d'une station donnée et sa bonne réception.

### Avantages du RDS

- Sur l'écran, le nom de la station réglée apparaît à la place de la fréquence.
- Lors d'une recherche de stations, l'Infotainment System recherche uniquement les stations RDS.
- L'Infotainment System recherche toujours la fréquence de diffusion dont la réception est la meilleure pour la station réglée avec AF (Alternative Frequency).

- Selon la station reçue, l'Infotainment System affiche du texte pouvant contenir, par exemple, des informations sur l'émission en cours.

## CD 500 / DVD 800



### Configurer le RDS

Pour afficher le menu de configuration du RDS :

Appuyez sur le bouton **CONFIG**.

Sélectionner **Réglages Radio**, puis **Options RDS**.

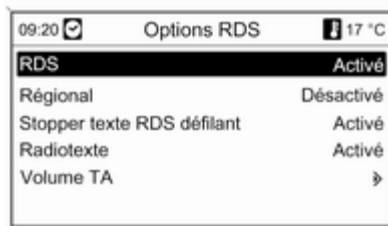

### Activer / désactiver le RDS

Réglez RDS sur **Activé** ou **Désactivé**.

### Activer et désactiver la régionalisation

(le RDS doit être activé pour la régionalisation)

Certaines stations RDS diffusent parfois des émissions différentes, sur différentes fréquences, en fonction de la région.

Réglez **Régional** sur **Activé** ou **Désactivé**.

Si la régionalisation est activée, seules les fréquences alternatives (AF) avec les mêmes émissions régionales sont sélectionnées.

Si la régionalisation est désactivée, les différentes fréquences des stations sont sélectionnées, quelles que soient les émissions régionales.

### Texte RDS défilant

Certaines stations RDS utilisent en outre la ligne d'affichage du nom de la chaîne pour diffuser des informations supplémentaires. Le nom de la chaîne est alors masqué.

Pour bloquer l'affichage des informations complémentaires :

Réglez **Stopper texte RDS défilant** sur **Activé**.

### Texte radio

Si le RDS et la réception d'une station RDS sont activés, des informations relatives à l'émission en cours de réception et sur les morceaux de musique diffusés sont affichées sous le nom de l'émission.

Pour afficher ou masquer les informations :

Réglez **Radiotexte** sur **Activé** ou **Désactivé** .

### Volume TA

Le volume des annonces sur la circulation (TA) peut être pré réglé ⇨ 23.

### Service de messages sur la circulation

(TP = Informations sur la circulation)

Les stations de service de messages sur la circulation sont des stations RDS diffusant des informations sur la circulation.

### Activer et désactiver le service de messages sur la circulation

Pour activer et désactiver la fonction d'annonces sur la circulation de l'Infotainment System :

Appuyez sur le bouton **TP**.

- Si les annonces sur la circulation sont activées, [ ] apparaît en noir sur l'affichage (en gris si les annonces sur la circulation sont désactivées).
- Seules les stations de service de messages sur la circulation sont reçues.

- Si la station actuelle n'est pas une station de service de messages sur la circulation, la recherche de la station de service de messages sur la circulation suivante commence automatiquement.

- Si une station avec annonces sur la circulation est trouvée, **[TP]** apparaît en noir sur l'affichage. Si aucune station avec annonce sur la circulation n'est trouvée, TP est affiché en gris.

- Les annonces sur la circulation sont émises au volume TA pré réglé ⇨ 23.

- Si le service de messages sur la circulation est activé, la lecture CD/MP3 est interrompue pendant la durée de l'annonce sur la circulation.

### Ecouter uniquement les annonces sur la circulation

Activez le service de messages sur la circulation et baissez complètement le volume de l'Infotainment System.

### Bloquer les annonces sur la circulation

Pour bloquer une annonce sur la circulation, p. ex. lors d'une lecture CD/MP3 :

Appuyer sur la touche **TP** ou sur le bouton multifonction pour confirmer le message d'annulation à l'écran.

L'annonce sur la circulation est annulée, mais le service de messages sur la circulation reste actif.

### EON (Enhanced Other Networks)

Avec EON, vous pouvez écouter les annonces radio sur la circulation, même si la station que vous avez réglée ne diffuse pas son propre service de messages sur la circulation. Si une station de ce type est réglée, **TP** apparaît en noir sur l'affichage comme pour les annonces sur la circulation.

## CD 300 / CD 400

**Configurer le RDS**

Pour afficher le menu de configuration du RDS :

Appuyez sur le bouton **CONFIG**.

Sélectionner **Réglages radio**, puis **Options RDS**.

CD 300 : sélectionnez **Régl. audio**, puis **Options RDS**.

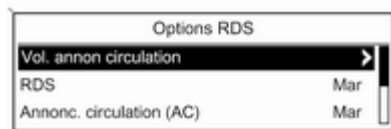
**Vol. annon circulation**

Le volume des annonces sur la circulation (TA) peut être pré-réglé ↻ 23.

**Activer / désactiver le RDS**

Réglez l'option **RDS** à **Mar** ou **Arrêt**.

**Annonc. circulation (AC)**

Pour activer ou désactiver définitivement la fonction TA :

Réglez l'option **Annonc. circulation (AC)** à **Mar** ou **Arrêt**.

**Activer et désactiver la régionalisation**

(le RDS doit être activé pour la régionalisation)

Certaines stations RDS diffusent parfois des émissions différentes, sur différentes fréquences, en fonction de la région.

Réglez l'option **Régional (RÉG)** à **Mar** ou **Arrêt**.

Si la régionalisation est activée, seules les fréquences alternatives (AF) avec les mêmes émissions régionales sont sélectionnées.

Si la régionalisation est désactivée, les différentes fréquences des stations sont sélectionnées, quelles que soient les émissions régionales.

**Texte RDS défilant**

Certaines stations RDS masquent le nom de l'émission pour afficher des informations complémentaires sur la ligne d'affichage.

Pour bloquer l'affichage des informations complémentaires :

Réglez **RDS-Blocage défilement texte** à **Mar**.

**Texte radio :**

Si le RDS et la réception d'une station RDS sont activés, des informations relatives à l'émission en cours de réception et sur les morceaux de musique diffusés sont affichées sous le nom de l'émission.

Pour afficher ou masquer les informations :

Réglez l'option **Texte radio** : à **Mar** ou **Arrêt**.

**Service de messages sur la circulation**

(TP = Informations sur la circulation)

Les stations de service de messages sur la circulation sont des stations RDS diffusant des informations sur la circulation.

**Activer et désactiver le service de messages sur la circulation**

Pour activer et désactiver la fonction d'annonces sur la circulation de l'Infotainment System :

Appuyez sur le bouton **TP**.

- Si le service de messages sur la circulation est activé, [ ] s'affiche dans le menu principal de radio.

- Seules les stations de service de messages sur la circulation sont reçues.
- Si la station actuelle n'est pas une station de service de messages sur la circulation, la recherche de la station de service de messages sur la circulation suivante commence automatiquement.
- Si une station avec annonces sur la circulation est trouvée, **[TP]** s'affiche dans le menu principal de radio.
- Les annonces sur la circulation sont émises au volume TA pré réglé ↻ 23.
- Si le service de messages sur la circulation est activé, la lecture CD/MP3 est interrompue pendant la durée de l'annonce sur la circulation.

**Ecouter uniquement les annonces sur la circulation**

Activez le service de messages sur la circulation et baissez complètement le volume de l'Infotainment System.

**Bloquer les annonces sur la circulation**

Pour bloquer une annonce sur la circulation, p. ex. lors d'une lecture CD/MP3 :

Appuyer sur la touche **TP** ou sur le bouton multifonction pour confirmer le message d'annulation à l'écran.

L'annonce sur la circulation est annulée, mais le service de messages sur la circulation reste actif.

**EON (Enhanced Other Networks)**

Avec EON, vous pouvez écouter les annonces radio sur la circulation, même si la station que vous avez réglée ne diffuse pas son propre service de messages sur la circulation. Si une station de ce type est réglée, **TP** apparaît en noir sur l'affichage comme pour les annonces sur la circulation.

**Digital Audio Broadcasting**

(pas disponible sur CD 300)

Le système Digital Audio Broadcasting (DAB) est un système de diffusion innovant et universel.



Les stations DAB sont repérées par le nom du programme à la place de la fréquence de diffusion.

**CD 500 / DVD 800 :**



**CD 400 :**



### Remarques générales

- Avec le DAB, plusieurs programmes (services) radio peuvent être diffusés sur une seule fréquence (ensemble).
- Outre les services audio numériques de grande qualité, le DAB est également capable de diffuser des données relatives aux programmes et une multitude d'autres services de données, dont des informations sur le voyage et la circulation.

- Tant qu'un récepteur DAB donné peut détecter le signal envoyé par une station de diffusion (même si le signal est très faible), la restitution sonore est assurée.
- Il n'existe pas de fluctuation (affaiblissement du son) comme avec la réception AM ou FM. Le signal DAB est reproduit à un volume constant.
- Si le signal DAB est trop faible pour être capté par le récepteur, la réception est totalement interrompue. Cet inconvénient peut être évité par les actions suivantes :  
 CD 500 / DVD 800 : activation de **Changement d'ensemble auto.** dans le menu Réglages DAB.  
 CD 400 : activation de **Liaison automatique DAB** et/ou de **Liaison automatique DAB-FM** dans le menu Réglages DAB.
- Les interférences causées par des stations dont les fréquences sont proches (un phénomène typique des réceptions AM et FM) n'existent pas avec le DAB.

- Si le signal DAB est réfléchi par des obstacles naturels ou des bâtiments, la qualité de la réception DAB s'améliore, alors que, dans le même cas, la réception AM ou FM est considérablement altérée.
- A l'heure actuelle, le récepteur DAB ne permet pas la réception de stations DAB+.

## Configurer le DAB

CD 500 / DVD 800

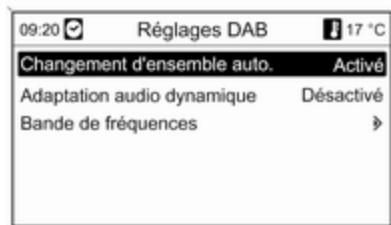

Appuyez sur le bouton **CONFIG**.  
Sélectionner **Réglages Radio**, puis **Réglages DAB**.

Les options suivantes peuvent être sélectionnées dans le menu de configuration :

- **Changement d'ensemble auto.** : lorsque cette fonction est activée, l'appareil met le même service (programme) sur un autre ensemble DAB (fréquence, si disponible) lorsque le signal DAB est trop faible pour être capté par le récepteur.
- **Adaptation audio dynamique** : lorsque cette fonction est activée, la gamme dynamique du signal DAB est réduite. En d'autres termes, le niveau des sons forts est réduit, mais pas le niveau des sons doux. Par conséquent, le volume de l'Infotainment System peut être augmenté de façon à ce que les sons doux soient audibles, sans que les sons forts ne soient trop puissants.
- **Bande de fréquences** : lorsque cette option est sélectionnée, l'utilisateur peut définir quelles bandes de fréquences DAB doivent être reçues par l'Infotainment System.

CD 400



Appuyez sur le bouton **CONFIG**.  
Sélectionner **Réglages radio**, puis **Réglages DAB**.

Les options suivantes peuvent être sélectionnées dans le menu de configuration :

- **Liaison automatique DAB** : lorsque cette fonction est activée, l'appareil met le même service (programme) sur un autre ensemble DAB (fréquence, si disponible) lorsque le signal DAB est trop faible pour être capté par le récepteur.

- **Liaison automatique DAB-FM** : lorsque cette fonction est activée, l'appareil met la station FM correspondante du programme DAB actif (si disponible) lorsque le signal DAB est trop faible pour être capté par le récepteur.
- **Adaptation dynamique audio** : lorsque cette fonction est activée, la gamme dynamique du signal DAB est réduite. En d'autres termes, le niveau des sons forts est réduit, mais pas le niveau des sons doux. Par conséquent, le volume de l'Infotainment System peut être augmenté de façon à ce que les sons doux soient audibles, sans que les sons forts ne soient trop puissants.
- **Bande de fréquence** : lorsque cette option est sélectionnée, il est possible de définir quelles bandes de fréquences DAB doivent être reçues par l'Infotainment System.

## Lecteur CD/DVD

Remarques générales .....	44
Fonctionnement .....	46

### Remarques générales

#### CD 500 / DVD 800

Le lecteur de CD/DVD de l'Infotainment System peut lire des CD audio et MP3/WMA, ainsi que des DVD MP3/WMA (uniquement DVD 800).

#### Information importante relative aux CD audio et aux CD/DVD MP3/WMA

##### Avertissement

Ne placer en aucun cas des DVD ou des CD « singles » d'un diamètre de 8 cm ou encore des CD de forme spéciale dans le lecteur audio.

Aucune étiquette ne peut être apposée sur les CD. Les CD avec étiquette peuvent se coincer dans le lecteur et l'endommager. Il faudra alors procéder au coûteux remplacement de l'appareil.

- Il se peut que certains CD audio avec protection contre la copie non conforme aux normes CD audio ne soient pas lus correctement ou ne puissent pas être lus.
- Les CD-R ou CD-RW enregistrés sont plus sensibles aux mauvaises manipulations que les CD préenregistrés. Veillez à manipuler correctement les CD, en particulier les CD-R et CD-RW enregistrés (voir ci-dessous).
- Il est possible que les CD-R et CD-RW ne soient pas lus correctement ou ne puissent pas être lus.
- En cas de CD mixtes (mélangeant de l'audio et des données, p. ex. MP3), seules les plages audio seront lues.
- Evitez de laisser des empreintes digitales sur les CD/DVD que vous changez.
- Remettez les CD/DVD immédiatement dans leur pochette après les avoir retirés du lecteur audio afin de les protéger des dommages et de la poussière.

- De la poussière ou du liquide sur les CD/DVD peut salir la lentille du lecteur audio à l'intérieur de l'appareil et provoquer des pannes.
- Protégez vos CD/DVD de la chaleur et de la lumière directe du soleil.
- Les restrictions suivantes s'appliquent aux données enregistrées sur un CD/DVD MP3/WMA :

Nombre maximal de dossiers imbriqués : 11 niveaux.

Nombre maximal de fichiers enregistrables sur un CD/DVD MP3/WMA : 1000.

Les fichiers WMA avec Digital Rights Management (DRM) provenant de magasins de musique en ligne ne peuvent pas être lus.

Les fichiers WMA peuvent être lus sans risque uniquement s'ils ont été créés avec Windows Media Player version 8 ou ultérieure.

Extensions valables pour listes de lecture : .m3u, .pls

Les entrées de la liste de lecture doivent être mentionnées sous forme de chemin d'accès relatif.

- Ce chapitre traite uniquement de la lecture des fichiers MP3, car le fonctionnement des fichiers MP3 et WMA est identique. Lorsqu'un CD/DVD avec des fichiers WMA est chargé, les menus relatifs au MP3 s'affichent.

### CD 300 / CD 400

Le lecteur CD de l'Infotainment System peut lire des CD audio et des CD MP3/WMA.

#### Information importante relative aux CD audio et MP3/WMA

##### Avertissement

Ne placer en aucun cas des DVD ou des CD « singles » d'un diamètre de 8 cm ou encore des CD de forme spéciale dans le lecteur audio.

Aucune étiquette ne peut être apposée sur les CD. Les CD avec étiquette peuvent se coincer dans le lecteur et l'endommager. Il faudra alors procéder au coûteux remplacement de l'appareil.

- Les formats de CD suivants peuvent être utilisés :

CD-ROM Mode 1 et Mode 2.

CD-ROM XA Mode 2, Form 1 et Form 2.

- Les formats de fichiers suivants peuvent être utilisés :  
ISO9660 Level 1, Level 2, (Romeo, Joliet).

Les fichiers MP3 et WMA écrits dans un format autre que ceux énumérés ci-dessus peuvent ne pas être lus correctement, et leurs noms de fichiers et de dossiers peuvent ne pas s'afficher correctement.

- Il se peut que certains CD audio avec protection contre la copie non conforme aux normes CD audio ne soient pas lus correctement ou ne puissent pas être lus.
  - Les CD-R ou CD-RW enregistrés sont plus sensibles aux mauvaises manipulations que les CD pré-enregistrés. Veillez à manipuler correctement les CD, en particulier les CD-R et CD-RW enregistrés. Voir ci-dessous.
  - Il est possible que les CD-R et CD-RW ne soient pas lus correctement ou ne puissent pas être lus. Dans ce cas, il ne s'agit pas d'une défaillance de l'appareil.
  - En cas de CD mixtes (mélangeant de l'audio et des fichiers compressés, p. ex. MP3), les plages audio et les fichiers compressés peuvent être lus séparément.
  - Evitez de laisser des empreintes digitales sur les CD que vous changez.
- Remettez les CD immédiatement dans leur pochette après les avoir retirés du lecteur de CD afin de les protéger des dommages et de la poussière.
  - De la poussière ou du liquide sur les CD peut salir la lentille du lecteur de CD à l'intérieur de l'appareil et provoquer des pannes.
  - Protégez vos CD de la chaleur et de la lumière directe du soleil.
  - Les restrictions suivantes s'appliquent aux données enregistrées sur un CD MP3/WMA :
    - Nombre maximal de plages : 999.
    - Nombre maximal de dossiers : 255.
    - Nombre maximal de dossiers imbriqués : 64 niveaux (conseillé : 8 niveaux).
    - Nombre maximal de listes de lecture : 15.
    - Nombre maximal de morceaux par liste de lecture : 255.
    - Extensions valables pour listes de lecture : .m3u, .pls, .asx, .wpl.

- Ce chapitre traite uniquement de la lecture des fichiers MP3, car le fonctionnement des fichiers MP3 et WMA est identique. Lorsqu'un CD avec des fichiers WMA est chargé, les menus relatifs au MP3 s'affichent.

## Fonctionnement

### CD 500 / DVD 800



#### Lancer une lecture CD/DVD

Insérez le CD/DVD dans la fente pour CD/DVD, avec la face imprimée vers le haut, jusqu'à ce qu'il soit avalé.

La lecture du CD/DVD commence automatiquement et le menu **CD audio** ou **MP3 audio** est affiché.

Si un CD/DVD se trouve déjà dans l'appareil, le menu **CD audio** ou **MP3 audio** n'est toutefois pas actif :

Appuyez sur la touche **CD/AUX**.

Le menu **CD audio** ou **MP3 audio** est affiché et la lecture du CD/DVD démarre.

En fonction des données enregistrées sur le CD audio ou le CD/DVD MP3, différentes informations relatives au CD/DVD et au morceau de musique en cours s'affichent.

Si le menu **CD audio** ou **MP3 audio** n'apparaît pas après avoir appuyé sur la touche **CD/AUX**, un DVD de navigation se trouve encore dans la fente pour CD/DVD. Appuyez sur la touche  $\triangle$  pour enlever le DVD.

### Sélectionner une piste

Tournez le bouton multifonction pour afficher une liste de toutes les plages du CD/DVD. La piste en cours de lecture est présélectionnée.

Sélectionnez la piste de votre choix.

### Passer à la piste suivante ou à la piste précédente

Appuyez brièvement une ou plusieurs fois sur la touche  $\ll \text{K}$  ou  $\text{K} \gg$ .

### Recherche d'une plage vers l'avant/l'arrière

Appuyez brièvement sur la touche  $\ll \text{K}$  ou  $\text{K} \gg$  et enfoncez ensuite à nouveau la touche  $\ll \text{K}$  ou  $\text{K} \gg$  en la maintenant enfoncée jusqu'à ce que la plage souhaitée s'affiche.

### Avance ou retour rapides

Appuyez sur le bouton  $\ll \text{K}$  ou  $\text{K} \gg$  et maintenez-le enfoncé pour avancer ou reculer rapidement sur la piste en cours.

### Sélection d'une plage à l'aide du menu CD audio ou MP3

Au cours d'une lecture CD audio

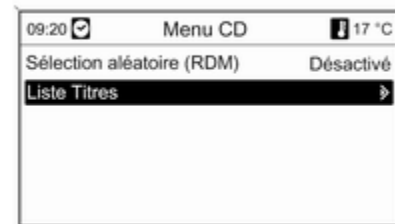

Appuyez sur le bouton multifonction pour ouvrir le menu CD audio correspondant.

Pour lire les pistes dans un ordre aléatoire, réglez **Sélection aléatoire (RDM)** à **Activé**.

Pour sélectionner une piste du CD audio, sélectionnez **Liste Titres**, puis sélectionnez la piste de votre choix.

### Au cours d'une lecture MP3

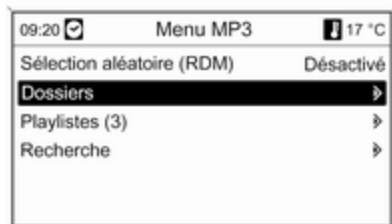

Appuyez sur le bouton multifonction pour ouvrir le menu MP3 correspondant.

Pour lire les pistes dans un ordre aléatoire, réglez **Sélection aléatoire (RDM)** à **Activé**.

Sélectionnez **Dossiers** ou **Playlists** pour sélectionner la piste d'un dossier ou d'une liste de lecture (si disponible).

Sélectionnez un dossier ou une liste de lecture, puis sélectionnez la piste de votre choix.

Sélectionnez **Recherche** pour ouvrir un menu avec les options supplémentaires de recherche et de sélection de page.

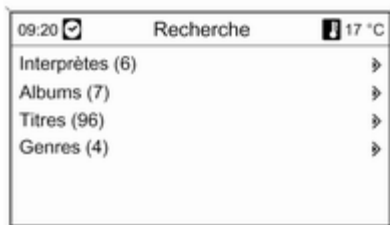

En fonction de la quantité de plages sauvegardées, le processus de recherche peut prendre plusieurs minutes.

Sélectionnez une option de recherche, puis sélectionnez la plage désirée.

### Éjection d'un CD/DVD

Appuyez sur la touche  $\triangle$ .

Le CD/DVD est éjecté de la fente pour CD/DVD.

Si le CD/DVD n'est pas retiré après éjection, il rentre automatiquement après quelques secondes.

### CD 300 / CD 400



### Lancer une lecture CD

Appuyez sur le bouton **CD/AUX** pour ouvrir le menu CD ou MP3.

Si un CD se trouve dans le lecteur CD, sa lecture commence.

En fonction des données enregistrées sur le CD audio ou le CD MP3, différentes informations relatives au CD et au morceau de musique en cours s'affichent.



### Insérer un CD

Insérez le CD dans la fente pour CD, avec la face imprimée vers le haut, jusqu'à ce qu'il soit avalé.

### Changer la vue de page standard



(uniquement CD 300)

En cours de lecture CD ou MP3, appuyez sur le bouton multifonction, puis sélectionnez **Affichage page CD par défaut** ou **Affich. page MP3/défaut**.



Sélectionnez l'option souhaitée.

### Modifier le niveau de dossier



(uniquement CD 300, lecture MP3)

Appuyez sur le bouton  ou  pour passer à un niveau de dossier inférieur ou supérieur.

### Passer à la piste suivante ou à la piste précédente

Appuyez brièvement sur le bouton  ou .

### Avance ou retour rapides

Appuyez sur le bouton  ou  et maintenez-le enfoncé pour avancer ou reculer rapidement sur la piste en cours.

### Sélection d'une plage à l'aide du menu CD audio ou MP3

#### Au cours d'une lecture CD audio



Appuyez sur le bouton multifonction pour ouvrir le menu CD audio correspondant.

Pour lire les pistes dans un ordre aléatoire, réglez **Chansons au hasard** à **Mar**.

Pour sélectionner une piste du CD audio, sélectionnez **Liste de pistes**, puis sélectionnez la piste de votre choix.

#### Au cours d'une lecture MP3

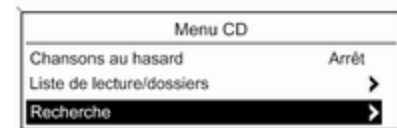

Appuyez sur le bouton multifonction pour ouvrir le menu MP3 correspondant.

Pour lire les pistes dans un ordre aléatoire, réglez **Chansons au hasard** à **Mar**.

Sélectionnez **Liste de lecture/dossiers** pour sélectionner la piste d'un dossier ou d'une liste de lecture (si disponible).

Sélectionnez un dossier ou une liste de lecture, puis sélectionnez la piste de votre choix.

**Remarque**

Si un CD contient à la fois des données audio et MP3, les données audio peuvent être sélectionnées dans

**Liste de lecture/dossiers.**

Pour ouvrir un menu avec les options supplémentaires de recherche et de sélection de piste : sélectionnez

**Recherche.** Les options disponibles dépendent des données sauvegardées sur le CD MP3.

La procédure de recherche sur le CD MP3 peut durer plusieurs minutes. Pendant ce temps, la dernière station écoutée est émise.

**Éjection d'un CD**

Appuyez sur le bouton .

Le CD est expulsé de la fente pour CD.

Si le CD n'est pas retiré après éjection, il rentre automatiquement après quelques secondes.

## Entrée AUX

Remarques générales ..... 51

Fonctionnement ..... 51

## Remarques générales



Sous le cache de la console centrale se trouve une prise AUX qui sert à brancher des sources audio externes.

### Remarque

La prise doit toujours rester propre et sèche.

Il est possible, par exemple, de connecter un lecteur CD portable avec une prise 3,5 mm à l'entrée AUX.

## Fonctionnement

### CD 500 / DVD 800



Appuyez une ou plusieurs fois sur la touche **CD/AUX** pour activer le mode AUX.

Une source audio connectée à l'entrée AUX ne peut être utilisée qu'à partir des éléments de commande de la source.

## CD 300 / CD 400



Appuyez une ou plusieurs fois sur la touche **CD/AUX** pour activer le mode AUX.

Une source audio connectée à l'entrée AUX ne peut être utilisée qu'à partir des éléments de commande de la source.

## Port USB

Remarques générales .....	53
Ecouter une source audio .....	55

## Remarques générales

### CD 500 / DVD 800



Sous le cache de la console centrale se trouve une prise USB qui sert à brancher des sources de données audio externes.

#### Remarque

La prise doit toujours rester propre et sèche.

Un lecteur MP3, une clé USB à disque ou un iPod peut être branché sur le port USB.

L'utilisation des différentes fonctions des appareils branchés sur le port USB s'opère via les commandes et menus de l'Infotainment System.

#### Remarque

##### Lecteur MP3 et clés USB à disque

- Les lecteurs MP3 et les clés USB à disque branchés doivent répondre aux spécifications USB MSC (Mass Storage Class).
- Seuls les lecteurs MP3 et les clés USB avec une taille de groupe inférieure ou égale à 64 ko dans le système de fichiers FAT16/FAT32 sont pris en charge.
- Les lecteurs de disque dur (HDD) ne sont pas compatibles.
- Les concentrateurs USB ne sont pas pris en charge.
- Les restrictions suivantes s'appliquent aux données enregistrées sur un lecteur MP3 ou un périphérique USB :  
Nombre maximal de dossiers imbriqués : 11 niveaux.

Nombre maximal de fichiers enregistrables sur un CD/DVD MP3/WMA : 1000.

Les fichiers WMA avec Digital Rights Management (DRM) provenant de magasins de musique en ligne ne peuvent pas être lus.

Les fichiers WMA peuvent être lus sans risque uniquement s'ils ont été créés avec Windows Media Player version 8 ou ultérieure.

Extensions valables pour listes de lecture : .m3u, .pls

Les entrées de la liste de lecture doivent être mentionnées sous forme de chemin d'accès relatif.

L'attribut système de dossiers/fichiers contenant des données audio ne doit pas être défini.

### Remarque

Ne pas introduire un lecteur USB dont la longueur dépasse 70 mm. Un appareil de taille supérieure pourrait être endommagé quand l'accoudeur est rabattu.

### Modèles iPod supportés

- iPhone (3rd generation)
- iPod touch (1st and 2nd generation)
- iPod classic (6th generation)
- iPod with video (5th and 5.5th generation)
- iPod nano (1st, 2nd, 3rd, and 4th generation)

Dans certaines situations, cela peut entraver l'utilisation et le fonctionnement :

- lors du branchement d'un iPod sur lequel est installée une version de micrologiciel plus récente que la version de version de micrologiciel supportée par l'Infotainment System ;
- lors du branchement d'un iPod sur lequel est installé le micrologiciel d'une partie tierce (p. ex. Rockbox).

### CD 400



Sous le cache de la console centrale se trouve une prise USB qui sert à brancher des sources de données audio externes.

L'utilisation des appareils branchés sur le port USB s'opère via les commandes et menus de l'Infotainment System.

### Remarque

La prise doit toujours rester propre et sèche.

**Remarque**

Les appareils suivants peuvent être branchés via le port USB :

- iPod
- Lecteur audio à disque dur
- Appareil PlaysForSure (PFD)
- Clé USB

**Remarque**

L'Infotainment System n'est pas compatible avec l'ensemble des modèles de lecteur iPod, Zune ou USB.

**Remarque**

Ne pas introduire un lecteur USB dont la longueur dépasse 70 mm. Un appareil de taille supérieure pourrait être endommagé quand l'accoudoir est rabattu.

**Ecouter une source audio****CD 500 / DVD 800****Lecteur MP3 / clés USB à disque**

Appuyez une ou plusieurs fois sur la touche **CD/AUX** pour activer le mode USB audio.

La lecture des données audio mémorisées sur le périphérique USB démarre.

L'utilisation de sources de données audio branchées via USB est similaire à l'utilisation d'un CD/DVD audio MP3/WMA ↪ 46.

**iPod**

Appuyez une ou plusieurs fois sur la touche **CD/AUX** pour activer le mode iPod audio.

La lecture des données audio mémorisées sur l'iPod démarre.

Le fonctionnement d'un iPod branché via USB est très similaire à celui d'un CD/DVD audio MP3/WMA ↪ 46.

Dans la suite, seules les différences et les possibilités supplémentaires d'utilisation seront décrites.

## Fonctions de l'iPod



Selon les données mémorisées, diverses options sont disponibles pour la sélection et la lecture des plages.

Appuyez sur le bouton multifonction, puis sélectionnez **Recherche** pour afficher les options disponibles.

La procédure de recherche sur l'appareil peut durer plusieurs secondes.

## CD 300 / CD 400

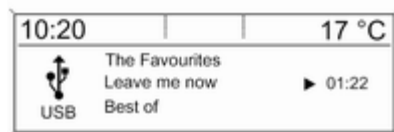

Appuyez une ou plusieurs fois sur la touche **CD/AUX** pour activer le mode USB.

La lecture des données audio mémorisées sur le périphérique USB démarre.

L'utilisation de sources de données branchées via USB est très similaire à l'utilisation d'un CD audio MP3 ↻ 46.

Dans la suite, seules les différences et les possibilités supplémentaires d'utilisation seront décrites.

La description du fonctionnement et des écrans ne s'applique qu'aux clés USB à disque. Le fonctionnement d'autres appareils tel que iPod ou lecteur audio à disque dur est très similaire.

## Sélectionner une plage à l'aide du menu USB



Appuyez sur le bouton multifonction pour ouvrir le menu USB correspondant.

Sélectionnez **Lire tout** pour lire toutes les pistes successivement.



Pour afficher un menu avec diverses options supplémentaires de recherche et de sélection de piste : sélectionnez **Recherche**.

La procédure de recherche sur le périphérique USB peut durer plusieurs minutes. Pendant ce temps, la dernière station écoutée est émise.

Pour lire les pistes dans un ordre aléatoire, réglez **Jouer morceaux au hasard** à **Mar**.

Pour répéter la liste en cours de lecture, réglez **Répéter** à **Mar**.

## Navigation

Remarques générales .....	58
Fonctionnement .....	60
Saisie de la destination .....	65
Utilisation du carnet d'adresses ...	75
Guidage .....	77
Guidage dynamique .....	84
Aperçu des symboles .....	86

### Remarques générales

Le système de navigation mènera le véhicule à destination de manière fiable sans devoir lire de cartes, même si la région vous est parfaitement inconnue.

La situation de trafic actuelle est prise en compte dans le calcul de l'itinéraire si le guidage routier est utilisé. A cette fin, l'infotainment system reçoit les informations trafic dans la zone de réception actuelle via RDS-TMC.

Le système de navigation ne peut toutefois pas tenir compte des incidents de trafic, de la régulation du trafic intervenant spontanément et des dangers ou problèmes qui surviennent soudainement (par ex. travaux routiers).

### Avertissement

L'utilisation du système de navigation ne dispense pas le conducteur de sa responsabilité d'adopter une attitude adéquate et vigilante dans le trafic. Les règles de circulation applicables doivent toujours être suivies. Si une indication de navigation contrevient aux règles de circulation, ces dernières sont toujours d'application.

### Fonctionnement du système de navigation

La position et le mouvement du véhicule sont détectés par le système de navigation au moyen de capteurs. La distance parcourue est déterminée par le signal du compteur du véhicule, les mouvements de rotation dans les courbes par un capteur gyroscopique. La position est déterminée par des satellites GPS (système de positionnement global).

En comparant les signaux des capteurs avec les cartes numériques du CD/DVD de navigation, il est possible de déterminer la position avec une précision d'env. 10 m.

Le système fonctionnera également avec une mauvaise réception GPS ; toutefois, la précision de la détermination de la position sera réduite.

Après la saisie de l'adresse de destination ou du point d'intérêt (station service la plus proche, hôtel, etc.), l'itinéraire est calculé à partir de l'emplacement actuel jusqu'à la destination sélectionnée.

Le guidage routier est fourni par la sortie vocale et une flèche, ainsi qu'à l'aide de l'écran cartographique en couleurs.

### **Système d'informations trafic TMC et guidage routier dynamique**

Le système d'informations trafic TMC reçoit toutes les informations de trafic actuelles des stations de radio TMC. Si le guidage routier dynamique est actif, cette information est incluse

dans le calcul de l'itinéraire global. Pendant ce processus, l'itinéraire est planifié pour éviter les problèmes de trafic selon des critères présélectionnés.

S'il y a des problèmes de trafic pendant le guidage routier actif, un message apparaît en fonction des prééglages pour proposer un itinéraire alternatif.

Les informations trafic TMC s'affichent sur l'écran de guidage routier sous forme de symboles ou de texte détaillé dans le menu **Messages TMC**.

Pour pouvoir utiliser les informations trafic TMC, le système doit recevoir les stations TMC dans la région concernée.

Le guidage dynamique fonctionne uniquement s'il reçoit des infos trafic à partir du système d'informations TMC sur le trafic.

La fonction de guidage routier dynamique peut être désactivée ⇨ 77.

### **Matériel cartographique**

L'ensemble du matériel cartographique est trop vaste pour être chargé dans la mémoire du système.

Pour la navigation internationale, insérez le CD/DVD de navigation ou chargez les données concernant la région dans la mémoire du système. Le réseau des routes principales d'Europe est chargé automatiquement. Il peut être nécessaire de supprimer d'autres matériels cartographiques de la mémoire du système.

Une fois que le matériel cartographique choisi a été chargé, le CD/DVD peut être retiré pour que le lecteur puisse servir à lire de la musique.

Ajouter/supprimer données cartographiques ⇨ 60.

## Information importante sur les CD/DVD cartographiques

### Avertissement

Ne placer en aucun cas des DVD ou des CD « singles » d'un diamètre de 8 cm ou encore des CD de forme spéciale dans le lecteur audio.

Aucune étiquette ne peut être apposée sur les CD. Les CD avec étiquette peuvent se coincer dans le lecteur et l'endommager. Il faudra alors procéder au coûteux remplacement de l'appareil.

- Utilisez uniquement les CD/DVD cartographiques approuvés par le fabricant du véhicule. L'infotainment system ne lira pas les CD/DVD d'autres fabricants.
- Il est recommandé de toujours utiliser le dernier CD/DVD cartographique approuvé par le fabricant de véhicule pour l'infotainment system.

- Evitez de laisser des empreintes digitales sur les CD/DVD cartographiques en les changeant.
- Remettez les CD/DVD cartographiques immédiatement dans leur pochette après les avoir retirés du système d'infodivertissement afin de les protéger des dommages et de la poussière.
- De la poussière ou du liquide sur les CD cartographiques peut salir la lentille du lecteur de CD/DVD à l'intérieur de l'appareil et provoquer des pannes.
- Protégez les CD/DVD cartographiques de la chaleur et de la lumière directe du soleil.

## Fonctionnement

### Éléments de commande

Les éléments de commande spécifiques à la navigation les plus importants sont les suivants :

Bouton **NAV** : active la navigation ; affiche la position actuelle (si le guidage routier est inactif) ; affiche l'iti-

néraire calculé (si le guidage routier est actif) ; bascule entre l'affichage de carte intégral, l'affichage fléché (si le guidage routier est actif) et l'écran partagé, voir « Information sur l'écran d'affichage ».

Touche **DEST** : ouvrir le menu offrant les possibilités de saisie de destination.

**Commutateur à huit positions** : fait glisser la zone de carte affichée. Pour sélectionner une destination, appuyez dans les directions adéquates pour amener la croix sur une destination de la carte.

Touche **RPT** : répéter la dernière annonce de guidage.

### Activer le système de navigation

Appuyez sur le bouton **NAV**.

La carte avec votre emplacement actuel est affichée sur l'écran.

## Insertion du CD/DVD cartographique

Pour charger des données cartographiques supplémentaires pour un pays, introduisez le CD/DVD cartographique dans la fente pour CD/DVD, avec la face imprimée vers le haut, jusqu'à ce qu'il soit avalé.

## Éjection d'un CD/DVD cartographique

Appuyez sur le bouton . Le CD/DVD est éjecté de la fente pour CD/DVD.

Si le CD/DVD n'est pas retiré après éjection, il rentre automatiquement après quelques secondes.

## Réglage du volume de la navigation

Description ⇨ « Configuration du système de navigation ».

## Affichage

### Guidage routier non actif

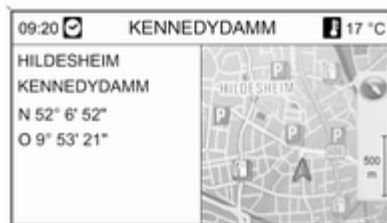

Si le guidage routier n'est pas actif, l'information suivante s'affiche :

- Dans la ligne supérieure : nom de rue de la position actuelle.
- Adresse et coordonnées géographiques de la position actuelle.
- Affichage cartographique de la zone autour de la position actuelle.
- Position actuelle marquée par un triangle rouge.
- Un symbole de boussole qui indique la direction nord.

- Si aucun signal GPS ⇨ 58 n'est disponible à la position actuelle : un symbole « GPS » barré d'une croix s'affiche sous le symbole de la boussole.
- L'échelle de carte actuellement sélectionnée (pour changer l'échelle, tournez le bouton multifonction).

### Guidage routier actif

Avec le guidage actif, les informations suivantes, en fonction des **Options de navigation** actuelles ⇨ 77, sont affichées.

La ligne supérieure affiche :



- Heure
- Distance vers la destination finale ou la destination intermédiaire suivante sur un itinéraire (le cas échéant)
- Heure d'arrivée ou durée du trajet
- Température extérieure

Indications sur l'affichage par flèche :

- La direction à suivre.
- L'éloignement au prochain carrefour.
- Les routes partant de la rue actuelle à suivre.

- En dessous de la flèche : le nom de la rue actuelle à suivre.
- Au-dessus de la flèche : le nom de la rue à suivre après le prochain carrefour.
- Lors de l'approche d'une intersection autoroutière, l'information concernant la voie à suivre s'affiche :

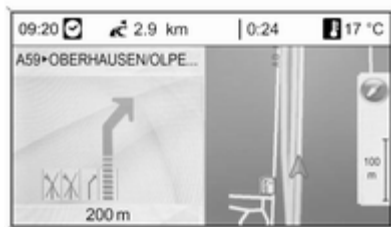

Si l'option **Assistant de voies de circulation** est activée dans le menu **Affichage Guidage** ↻ 77, le type d'illustration suivant s'affiche :



**Indications sur l'affichage de carte**

Du côté droit de l'écran, l'information suivante s'affiche :

- Un symbole de boussole qui indique la direction nord.
- Si aucun signal GPS ↻ 58 n'est disponible à la position actuelle : un symbole « GPS » barré d'une croix s'affiche sous le symbole de la boussole.
- L'échelle de carte actuellement sélectionnée (pour changer l'échelle, tournez le bouton multifonction).

Sur la carte, l'information suivante s'affiche :

- L'itinéraire en surbrillance bleue.
- La position actuelle par un triangle rouge.
- La destination par un drapeau à damier.
- Divers symboles ↗ 86 qui indiquent des annonces sur la circulation et des informations générales ou bien des destinations spéciales.

## Configurer le système de navigation

Appuyez sur la touche **CONFIG**, puis sélectionnez **Réglages Navigation** pour ouvrir le menu contenant les réglages spécifiques à la navigation.

Les options suivantes peuvent être sélectionnées :

- **Volume navigation**
- **Réglages TMC**
- **Supprimer listes**
- **Aj./Suppr. données carte**
- **Effacer la mémoire cartes**
- **Supprimer l'adresse « maison »**

### Volume navigation

Il s'agit du réglage du volume relatif entre les annonces de navigation (**Annonce**) et la source audio (**Arrière-plan**) quand des messages de navigation sont diffusés.

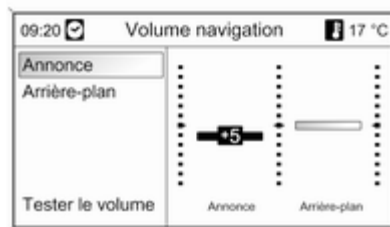

Réglez les valeurs souhaitées pour **Annonce** et **Arrière-plan**.

Sélectionnez **Tester le volume** pour tester les réglages actuels.

### Réglages TMC

#### Types d'info

Sélectionnez **Types d'info** pour ouvrir un sous-menu proposant différentes options afin de choisir si les types

d'informations de trafic sont affichés sur la carte de navigation active et, si oui, lesquels.

Après sélection de **Personnalisé**, on peut choisir les types d'informations de trafic qui doivent être affichés.

#### Critères de tri

Sélectionnez si les annonces sur le trafic sont affichées dans l'ordre d'éloignement croissant ou selon la rue.

#### Messages d'alerte même si le guidage est inactif

Décidez si l'infotainment system doit annoncer les messages d'avertissement même si le guidage routier est inactif.

## Supprimer listes



Sélectionnez si toutes les entrées dans **Carnet d'adresses**, **Dernières destinations** et/ou **Circuits** list doivent être effacées.

### Aj./Suppr. données carte

(pas disponible lorsque le guidage routier est actif)

Les données cartographiques relatives à un pays peuvent être chargées dans la mémoire interne de l'Infotainment System à partir du CD/DVD ou en être effacées.



### Insérer le CD/DVD cartographique

L'espace libre sur la mémoire interne est indiqué sur la ligne supérieure.

Sélectionnez les cartes à mémoriser dans la mémoire interne.

Désélectionnez les cartes à effacer de la mémoire interne.

Sélectionnez **Confirmer** pour charger/effacer les cartes sélectionnées.

La procédure de chargement/suppression prend un certain temps en fonction de la quantité de données à charger et/ou à effacer.

La durée mentionnée pour la procédure de chargement/suppression est une estimation grossière et ne tient pas compte d'autres fonctions actives telles que p. ex. la lecture de fichiers MP3.

Quand la procédure de chargement/suppression est interrompue par la mise à l'arrêt de l'Infotainment System, celle-ci doit être relancée manuellement à la remise en marche de l'Infotainment System.

Si la procédure de chargement/suppression est interrompue manuellement, les données cartographiques correspondantes déjà chargées sont supprimées de la mémoire. Cette procédure prend un certain temps.

### Effacer la mémoire cartes

Quand la navigation n'est pas possible via les données à partir de la mémoire des données ou si un message d'erreur apparaît lors de la procédure de chargement/suppression, cette commande peut être exécutée afin d'effacer rapidement et complètement la mémoire interne.



### Supprimer l'adresse « maison »

Cette commande supprime l'adresse du domicile actuellement définie  
 ↪ 65.

### Saisie de la destination

Appuyez sur le bouton **DEST** pour ouvrir un menu comptant diverses options pour la saisie de destination :



- sélection **Maison** : de l'adresse de domicile actuellement définie (prédéfinie dans le carnet d'adresse  
 ↪ 75).

- **Saisie de l'adresse** : saisie directe d'une adresse de destination avec le pays, la ville, la rue et le numéro de maison.
- **Carnet d'adresses** : sélection d'une adresse déjà sauvegardée dans le carnet d'adresses.
- **Dernières destinations** : sélection dans une liste de destinations récemment sélectionnées.
- **Points d'intérêt** : sélection dans une liste de points d'intérêt (restaurants, hôtels, stations services, etc.) près de la position actuelle, de la destination, d'autres emplacements ou sélection sur une carte, ainsi que recherche par nom ou numéro de téléphone.
- **Sélectionner à partir de la carte** : sélection sur la carte affichée à l'aide du bouton multidirectionnel  
 ↪ 4.
- **Latitude / Longitude** : sélection d'une destination à l'aide des coordonnées géographiques.

- **Guide touristique** (uniquement DVD 800) : caractéristique d'affichage des points d'intérêt sur la base du critère de guide de voyage (par ex. hébergement, panoramas, loisirs, etc.) dans un lieu sélectionné.
- **Circuits** (uniquement DVD 800) : sélection d'un itinéraire prédéfini avec des points/destinations intermédiaires.

### Saisie directe d'une adresse

Appuyez sur le bouton **DEST**, puis sélectionnez **Saisie de l'adresse**.



Pour changer/sélectionner le pays : marquez le champ de saisie du pays, puis appuyez sur le bouton multifonction pour ouvrir le menu **Pays**.



Sélectionnez le pays souhaité.

### Saisie d'une adresse à l'aide de la correction orthographique

Marquez le champ de saisie **Ville** : et appuyez sur le bouton multifonction pour activer le correcteur orthographique.

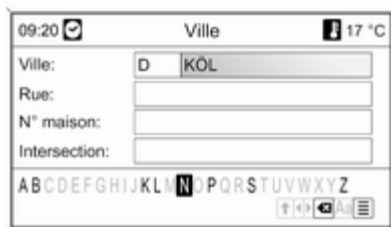

A l'aide du bouton multifonction, marquez et acceptez successivement les lettres de la ville désirée. Pendant ce processus, le système bloquera automatiquement les lettres qui ne peuvent pas composer le nom de la ville.

Les symboles suivants peuvent être sélectionnés dans la ligne du bas :

↑ : Liste des caractères spéciaux affichés sur la ligne du bas.

◀▶ : La lettre précédente/suivante est marquée.

✕ : Supprime le dernier caractère.

**Aa** : Majuscule, minuscule.

☰ : Fonction de liste - une fois que deux lettres ont été saisies, dans certains cas juste une lettre, tous les noms disponibles avec ces lettres sont affichés. Plus il y a de lettres entrées, plus la liste est courte.

**OK** : Complète la saisie ou accepte le terme de recherche.

Appuyez longuement sur le bouton **BACK** pour que les lettres et caractères saisis soient tous effacés en une fois de la ligne de saisie.

Répétez le processus pour les champs de saisie restants.



Après avoir terminé l'adresse, sélectionnez **OK**.

Le menu **Navigation** s'affiche, description ↗ 77.

### Sélection d'une adresse dans le carnet d'adresses

Description ↗ 75.

### Sélection d'une destination précédente



Appuyez sur le bouton **DEST**, puis sélectionnez **Dernières destinations**.

Une liste des destinations entrées/sélectionnées récemment s'affiche.

Sélectionnez la destination souhaitée.

Le menu **Navigation** s'affiche, description ↗ 77.

### Sélection d'un point d'intérêt

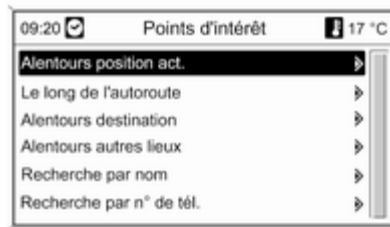

Appuyez sur le bouton **DEST**, puis sélectionnez **Points d'intérêt**.

Diverses options pour la sélection des points d'intérêt (par ex. restaurants, stations services, hôpitaux, etc.) s'affichent.

#### Alentours position act.

Sélection de points d'intérêt proches de la position actuelle du véhicule.

Par exemple, il s'agit de trouver une station service :

Sélectionner **Automobile & Stations-service**, puis **Automobile & Stations-service**.

Un menu permettant d'affiner la recherche d'une station service s'affiche.

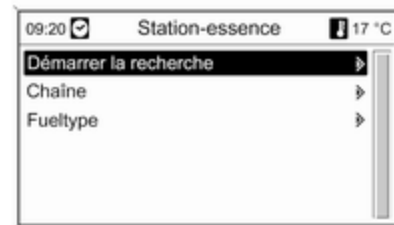

Après avoir sélectionné **Démarrer la recherche**, une recherche de toutes les stations services dans la zone commence. La recherche tient

compte de toutes les stations services qui rencontrent les critères de filtre actuellement définis pour **Chaîne** et **Fueltype**, voir « Réglage des filtres pour affiner la recherche » plus bas.

Une fois la recherche terminée, une liste de toutes les stations services trouvées s'affiche.

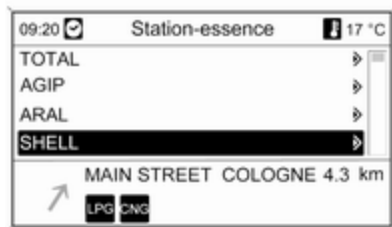

En dessous de la liste, des informations sur la distance, la direction à suivre et les types de carburant disponibles (en plus de l'essence et du diesel) s'affichent.

Abréviations utilisées pour les types de carburant :

- **CNG** : Gaz naturel comprimé
- **LPG** : Gaz de pétrole liquéfié

Sélectionnez la station service souhaitée.

Le menu **Navigation** s'affiche, description ↗ 77.

### Réglage des filtres pour affiner la recherche

Après avoir sélectionné **Chaîne**, une liste s'affiche avec les marques/chaînes de stations services disponibles dans la région.

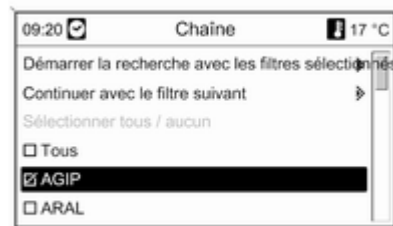

Le nombre de stations services peut être réduit en marquant au moins une marque/chaîne de stations services.

Après avoir marqué les marques désirées, sélectionnez **Démarrer la recherche avec les filtres sélectionnés** ou **Continuer avec le filtre suivant** (types de carburant) pour continuer à affiner la recherche.

Après avoir sélectionné **Fueltype**, une liste s'affiche avec tous les types de carburant disponibles (en plus de l'essence et du diesel) aux stations services de la région.

Le nombre de stations services peut être réduit en marquant au moins un type de carburant.

Après avoir marqué les types de carburant désirés **Démarrer la recherche avec les filtres sélectionnés** ou **Continuer avec le filtre suivant** (marques/chaînes de stations services) pour continuer à affiner la recherche.

Après avoir démarré une recherche, une liste des stations services qui répondent au critère de filtre sélectionné précédemment s'affiche.

### Le long de l'autoroute

Sélection des points d'intérêt autoroutiers (par ex. stations services ou aires de repos) sur l'itinéraire. Uniquement disponibles sur autoroute.

Sélection d'un point d'intérêt : voir exemple ci-dessus pour « Proximité de la position actuelle ».

### alentours destination

Sélection des points d'intérêt proches de la destination entrée.

Sélection d'un point d'intérêt : voir exemple ci-dessus pour « Proximité de la position actuelle ».

### Autour d'autres villes

Sélection des points d'intérêt autour de n'importe quelle ville.

Sélectionnez le pays souhaité.



Saisissez la ville désirée à l'aide de la fonction de lettre ⇨ 65.

Une fois que l'entrée est suffisamment spécifique, une liste des villes possibles s'affiche. Parfois, il peut être nécessaire de sélectionner ☰ pour afficher la liste.

Sélectionnez la ville souhaitée. Un menu sur lequel les points d'intérêt proches de la ville sélectionnée sont énumérés par catégorie apparaît.

Sélection d'un point d'intérêt : voir exemple ci-dessus pour « Proximité de la position actuelle ».

### Recherche par nom

Sélection des points d'intérêt en saisissant un nom.

Sélectionnez le pays souhaité.



Saisissez le nom du point d'intérêt désiré à l'aide de la fonction de lettre ⇨ 65.

Une fois que l'entrée est suffisamment spécifique, une liste des points d'intérêt possibles s'affiche. Parfois, il peut être nécessaire de sélectionner ☰ pour afficher la liste.

Sélectionnez le point d'intérêt désiré.

Le menu **Navigation** s'affiche, description ⇨ 77.

**Recherche par n° de tél.**

Sélection des points d'intérêt en saisissant un numéro de téléphone.

Sélectionnez le pays souhaité.

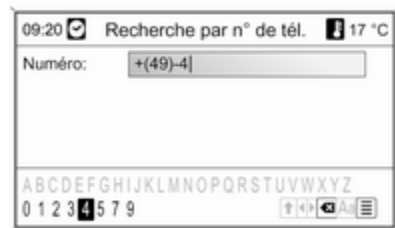

Saisissez le numéro de téléphone désiré à l'aide de la fonction de lettre ↵ 65.

Une fois que l'entrée est suffisamment spécifique, une liste des points d'intérêt possibles s'affiche. Parfois, il peut être nécessaire de sélectionner ☰ pour afficher la liste.

Sélectionnez le point d'intérêt désiré.

Le menu **Navigation** s'affiche, description ↵ 77.

**Sélection d'une destination sur la carte**

Appuyez sur le bouton **DEST**, puis sélectionnez **Sélectionner à partir de la carte**.

**Remarque**

L'échelle de la carte peut être adaptée en tournant le bouton multifonction.

A l'aide du sélecteur multidirectionnel du bouton multifonction, positionnez la croix sur une destination sur la carte.

Appuyez sur le bouton multifonction pour confirmer la sélection.

Le menu **Navigation** s'affiche, description ↵ 77.

**Sélection d'une destination via les coordonnées géographiques**

Appuyez sur le bouton **DEST**, puis sélectionnez **Latitude / Longitude**.

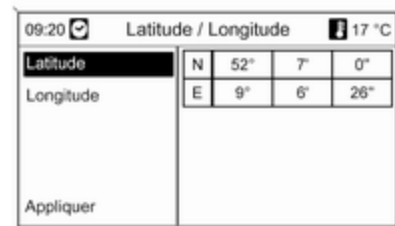

Sélectionnez **Latitude**.

Tournez le bouton multifonction pour sélectionner **N** ou **S** (nord ou sud de l'équateur).

Appuyez sur le bouton multifonction pour confirmer la sélection.

Tournez le bouton multifonction pour entrer les degrés de latitude désirés.

Appuyez sur le bouton multifonction pour confirmer la saisie.

Saisissez les valeurs désirées pour les minutes et secondes de latitude.

Sélectionnez **Longitude**.

Tournez le bouton multifonction pour sélectionner **O** ou **E** (ouest ou est du méridien de Greenwich).

Appuyez sur le bouton multifonction pour confirmer la saisie.

Saisissez et confirmez les valeurs désirées pour les degrés, minutes et secondes de longitude.

Sélectionnez **Appliquer**.

Le menu **Navigation** s'affiche, description ↗ 77.

## Guide de voyage

(uniquement DVD 800)

### Remarque

Si la navigation s'effectue à partir des données de la mémoire interne, le guide de voyage n'est disponible que pour les régions mémorisées.

Appuyez sur le bouton **DEST**, puis sélectionnez **Guide touristique**.

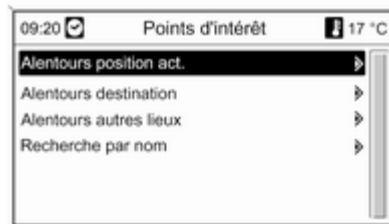

Diverses options pour la sélection des points d'intérêt sur la base des critères de guide de voyage (par ex. hébergement, panoramas, loisirs, etc.) s'affichent.

Sélection d'un point d'intérêt sur la base des critères de guide de voyage : voir les descriptions correspondantes dans « Sélection d'un point d'intérêt ».

## Tournées

(uniquement DVD 800)

Une tournée offre la possibilité de saisir une série de destinations qu'il faut successivement atteindre. Cette fonction est destinée à ceux qui effectuent régulièrement des tournées répétitives sans qu'ils ne doivent à chaque fois encoder les différentes destinations. Les tournées sont mémorisées sous un nom à spécifier. Il est possible de mémoriser jusqu'à dix tournées comportant chacune 9 destinations intermédiaires. Une tournée existante peut s'effectuer dans l'ordre des destinations ou être modifiée en ajoutant ou en supprimant des destinations.

## Définition d'une tournée

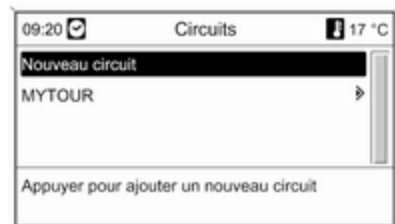

Après avoir sélectionné **Nouveau circuit**, saisissez le nom de la tournée à l'aide de la fonction alphabétique ↷ 65.

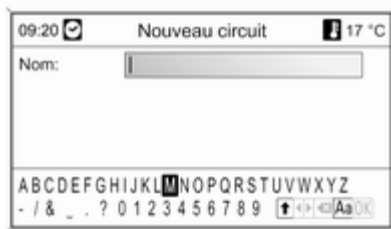

Confirmez le nom avec **OK**. Le nom apparaît dans le menu **Circuits**.

## Ajout de destinations intermédiaires à la tournée

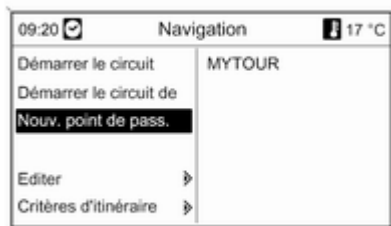

Sélectionnez le nouveau circuit, puis **Ajouter nouveau point de passage**.

Dans le sous-menu **Ajouter point de passage**, les options suivantes permettant de sélectionner/saisir les destinations intermédiaires s'affichent :

- **Entrer point de passage** (Saisie d'une adresse)
- **Carnet d'adresses**
- **Dernières destinations**
- **Sélectionner à partir de la carte**
- **Points d'intérêt**

Sélectionnez une option de saisie de destination, puis sélectionnez/saisissez la destination intermédiaire souhaitée ↷ 65.

Un menu indiquant les données d'adresse de la destination intermédiaire sélectionnée/entrée s'affiche.





Après avoir sélectionné **Ajouter**, une liste de toutes les destinations intermédiaires précédemment ajoutées s'affiche.



Par défaut, les nouveaux points de passage sont ajoutés à la fin de la liste. Tournez le bouton multifonction pour choisir un autre point d'insertion si une autre position est souhaitée.

Pour ajouter d'autres destinations intermédiaires, répétez la procédure.

### Démarrage d'une tournée

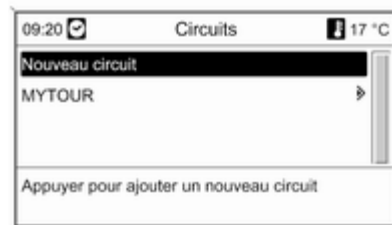

Sélectionner une tournée dans le menu **Circuits**. Le menu **Navigation** s'affiche.



Pour démarrer le guidage routier : sélectionnez **Démarrer le circuit**. Toutes les destinations intermédiaires prédéfinies sont prises en compte dans le calcul d'itinéraire.

Pour commencer directement le guidage routier jusqu'à une certaine destination tout en ignorant des destinations intermédiaires prédéfinies : sélectionnez **Démarrer le circuit de**. Une liste de toutes les destinations intermédiaires prédéfinies s'affiche.



Sélectionnez la destination suivante souhaitée. Un itinéraire qui mène directement à la destination intermédiaire sélectionnée est calculé.

### Édition d'une tournée

Sélectionnez une tournée dans le menu **Circuits**, puis sélectionnez **Editer circuit** pour afficher le sous-menu avec les options suivantes :

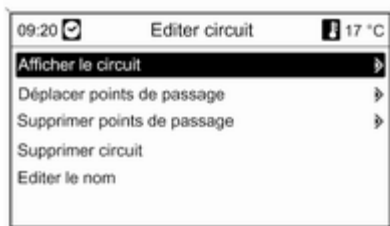

### Déplacer points de passage

Affiche une liste de toutes les destinations intermédiaires sur le circuit sélectionné.

### Déplacer points de passage

Affiche une liste de toutes les destinations intermédiaires sur le circuit sélectionné.

Marquez la destination intermédiaire à déplacer.

Appuyez sur le bouton multifonction pour couper la destination marquée.

Pour insérer la destination coupée à la fin de la liste, appuyez à nouveau sur le bouton multifonction.

Pour insérer la destination coupée avant une autre destination, marquez la destination souhaitée, puis appuyez sur le bouton multifonction.

### Supprimer points de passage

Affiche une liste de toutes les destinations intermédiaires sur le circuit sélectionné.

Marquez la destination intermédiaire souhaitée, puis appuyez sur le bouton multifonction.

Confirmez les messages affichés.

### Supprimer circuit

Supprime complètement le circuit actuellement sélectionné.

Pour exécuter la suppression, confirmez le message affiché.

### Editer le nom

Le nom du circuit actuellement sélectionné peut être édité à l'aide de la fonction de lettre ↵ 65.

### Niveau de carburant faible alerte

Lorsque le niveau de carburant dans le réservoir du véhicule est bas, un message d'alerte s'affiche.



Pour commencer une recherche sur les stations services proches de la position actuelle du véhicule : sélectionnez **Stations-service**.

Une fois la recherche terminée, une liste de toutes les stations services trouvées s'affiche.

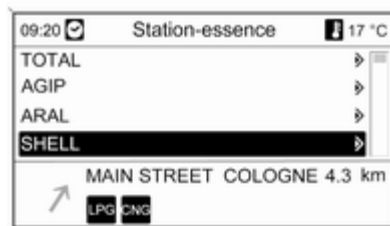

En dessous de la liste, des informations sur la distance, la direction à suivre et les types de carburant disponibles (en plus de l'essence et du diesel) s'affichent.

Abréviations utilisées pour les types de carburant :

- **CNG** : Gaz naturel comprimé
- **LPG** : Gaz de pétrole liquéfié

Sélectionnez la station service souhaitée. Le menu **Navigation** s'affiche.

Sélectionnez **Démarrer navigation** pour lancer le guidage routier ↪ 77.

Description de toutes les options de menu **Navigation** ↪ 77.

## Utilisation du carnet d'adresses

### Ajout et sauvegarde d'une adresse dans le carnet d'adresses

Appuyez sur le bouton **DEST**, puis sélectionnez **Saisie de l'adresse**.



Saisissez l'adresse désirée ↪ 65.

Après avoir terminé l'adresse, sélectionnez **OK**. Le menu **Navigation** s'affiche.

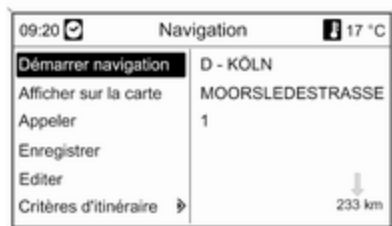

Sélectionnez **Enregistrer**.

Le menu **Enregistrer** s'affiche avec l'adresse saisie comme nom par défaut.

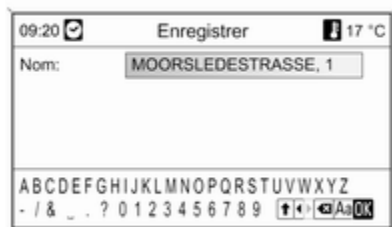

Le nom par défaut peut être modifié à l'aide de la fonction de lettre ⇄ 65.

Sélectionnez **OK** pour sauvegarder l'adresse dans le carnet d'adresses à l'aide du nom affiché.

Un maximum de 100 destinations peut être sauvegardé dans le carnet d'adresses.

### Sélection d'une adresse dans le carnet d'adresses

Appuyez sur le bouton **DEST** et sélectionnez **Carnet d'adresses** pour afficher les entrées du carnet d'adresses.

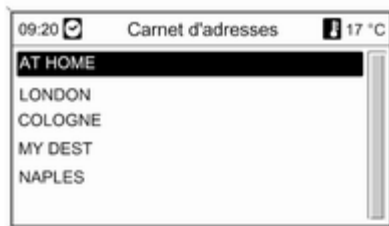

Sélectionnez l'entrée du carnet d'adresses désirée.

Le menu **Navigation** s'affiche, description ⇄ 77.

### Modification d'un nom d'adresse, suppression d'une adresse ou réglage de l'adresse du domicile

Appuyez sur le bouton **DEST**, sélectionnez **Carnet d'adresses**, sélectionnez le nom d'adresse désiré, puis sélectionnez **Editer**.

Le menu **Editer** s'affiche.

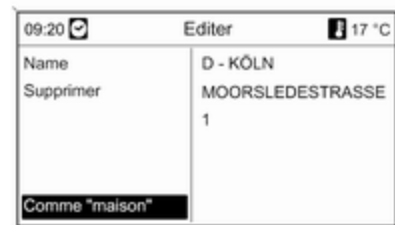

Les options suivantes s'affichent :

- **Nom** : entrez un nom pour l'adresse affichée à l'aide de la fonction de lettre ↵ 65.
- **Supprimer** : supprime l'adresse affichée dans le carnet d'adresses.
- **Comme « maison »** : règle l'adresse affichée comme adresse de domicile. Cette adresse de domicile peut ensuite être sélectionnée comme destination dans le menu **Saisie de la destination** ↵ 65.

## Guidage

Appuyez sur le bouton multifonction pour afficher le menu principal de navigation. Selon que le guidage est actif ou inactif, différentes options de menu sont disponibles.

### Fonctions disponibles quand le guidage est inactif

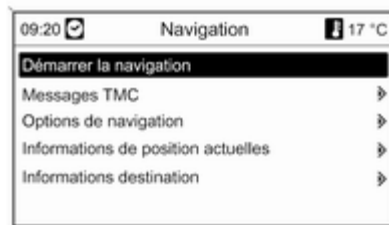

#### Démarrer navigation

Après avoir sélectionné **Démarrer navigation**, le menu **Navigation** affiche ↵ 77.

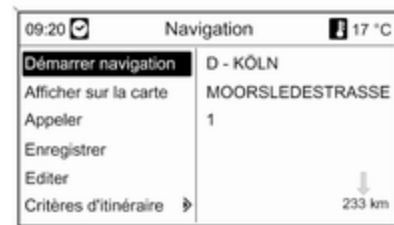

Les options suivantes peuvent être sélectionnées :

- **Démarrer navigation** : le guidage routier jusqu'à l'adresse affichée débute ↵ 77.
- **Afficher sur la carte** : affiche l'emplacement de l'adresse affichée sur une carte.
- **Appeler** : si les données d'adresse incluent un numéro de téléphone (uniquement disponible pour les Points d'intérêt) et qu'un portail téléphone est disponible, le numéro de téléphone sera composé.

- **Enregistrer** : sauvegarde l'adresse dans le carnet d'adresses ↗ 75.
- **Editer** : change le nom d'adresse, supprime l'adresse du carnet d'adresses ou définit l'adresse comme domicile ↗ 75.
- **Critères d'itinéraire** : définit/change les critères de calcul d'itinéraire, voir « Options de navigation ».

### Messages TMC

Remarques sur le système d'infos trafic TMC ↗ 58.

Sélectionnez **Messages TMC**, une liste de toutes les annonces TMC reçues est affichée.

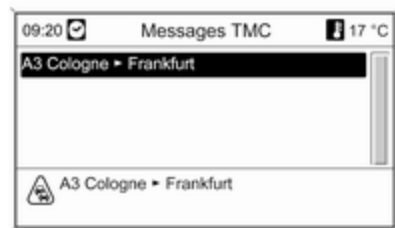

Sélectionnez un message TMC pour afficher des informations détaillées sur l'annonce de circulation.

### Options de navigation

Le menu correspondant offre des options et nombre de sous-menus liés pour la configuration du guidage.

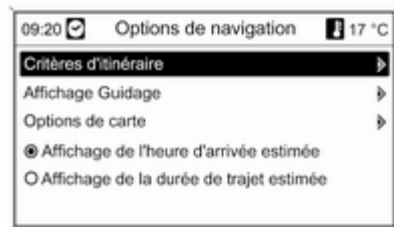

### Critères d'itinéraire



Le calcul de l'itinéraire peut s'effectuer selon plusieurs critères.

Sélectionnez l'un des critères suivants :

- **Le plus rapide**
- **Le plus court**
- **Le plus économique**

Sélectionnez **Paramètres véhicule** pour ouvrir un menu de sélection des paramètres spécifiques du véhicule.

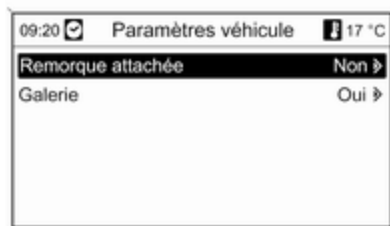

Les paramètres sélectionnés seront pris en compte pour le calcul d'itinéraire.

Après avoir défini les paramètres désirés du véhicule, appuyez sur le bouton **BACK** pour quitter le menu.

Sélectionnez **Guidage dynamique** pour ouvrir le menu de configuration du guidage dynamique.

Information sur le guidage dynamique  
 ↪ 84.

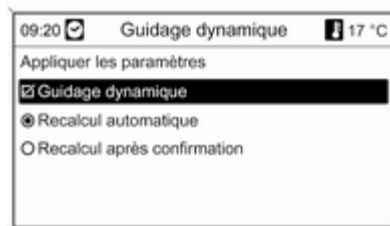

Sélectionnez **Guidage dynamique** pour activer/désactiver la fonction de guidage dynamique.

Quand le guidage dynamique est actif :

Sélectionnez **Recalcul automatique** si le trajet doit être recalculé automatiquement en cas d'embaras de circulation.

Sélectionnez **Recalcul après confirmation** si le trajet ne doit être recalculé qu'après confirmation du message correspondant.

Sélectionnez **Appliquer les paramètres** pour activer les réglages affichés et quitter le menu.

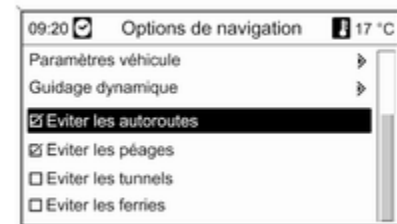

Sélectionnez éventuellement une ou plusieurs options parmi les suivantes dans le menu **Options de navigation** :

- **Eviter les autoroutes**
- **Eviter les péages**
- **Eviter les tunnels**
- **Eviter les ferries**

### Affichage Guidage

Pour afficher la navigation, les options suivantes peuvent être choisies :

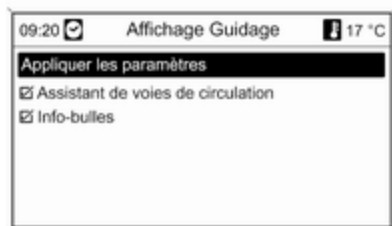

A l'aide de l'option **Info-bulles**, il est possible de déterminer le type d'illustration à montrer lors de l'approche d'une intersection autoroutière.

Si **Info-bulles** est désactivé, le type d'illustration suivant sera affiché :

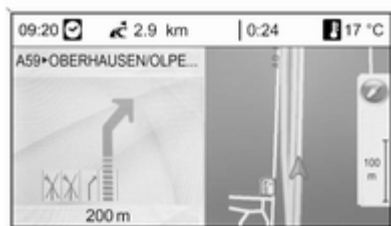

Si **Info-bulles** est activé, le type d'illustration suivant sera affiché :



Avec l'option **Info-bulles**, il est possible de sélectionner si les informations de navigation sont affichées dans des fenêtres apparaissant dans les autres modes de fonctionnement (p. ex. en mode radio). Après un certain temps ou en appuyant sur la touche **BACK**, les informations sont masquées.

Sélectionnez **Appliquer les paramètres** pour activer les réglages affichés et retourner au menu **Options de navigation**.

### Options de carte

Sélectionnez **Options de carte**, puis **Orientation carte** pour afficher le sous-menu suivant :



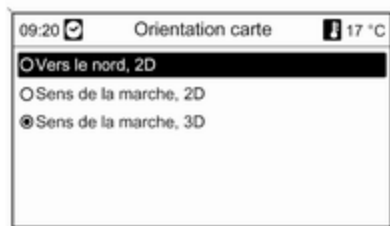

Choisissez entre l'orientation de la carte (tournée vers le nord/vers le haut) et les dimensions (2D / 3D) de la représentation (3D uniquement disponible avec DVD 800).

Sélectionnez **Options de carte**, puis **Afficher les points d'intérêt sur la carte** pour ouvrir un sous-menu avec différentes options afin de choisir si des destinations spéciales doivent être affichées sur la carte et, si oui, lesquelles.

Après sélection de **Personnalisé**, on peut déterminer le type de destinations spéciales qui doivent être affichées, p. ex. : restaurant, hôtel, espaces publics, etc.

### Affichage de l'heure d'arrivée ou de la durée de trajet

Après sélection de l'option

- **Affichage de la durée de trajet estimée** ou
- **Affichage de l'heure d'arrivée estimée**

l'heure correspondante s'affiche sur la ligne supérieure de l'écran de guidage dans le menu **Options de navigation**.

### Informations de position actuelles

Les informations suivantes relatives à la position actuelle sont indiquées :

- Ville
- Rue
- Latitude
- Longitude
- Vue de la carte



Avec l'option **Enregistrer**, la position actuelle est mémorisée dans le carnet d'adresses. Pour cela, attribuer un nom à l'aide de la fonction alphabétique ↵ 65.

### Informations destination

Informations indiquées : identiques à l'affichage de **Position actuelle**.

## Fonctions disponibles quand le guidage est actif

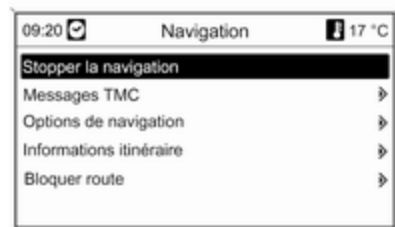

### Stopper la navigation

Après avoir sélectionné **Stopper la navigation**, la fonction de guidage est désactivée et les options de menu avec guidage inactif sont affichées ↷ 77.

### Messages TMC

Remarques sur le système d'infos trafic TMC ↷ 58.

Après avoir sélectionné **Messages TMC**, le menu **Filtrage** s'affiche.

Sélectionnez si **Toutes les infos routières** ou uniquement **Infos routières sur l'itinéraire** doit être affiché dans la liste **Messages TMC**, voir ci-dessous.

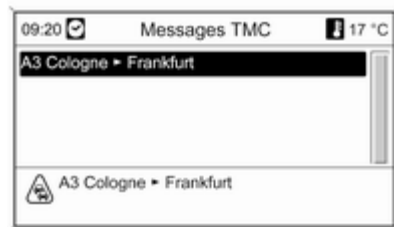

### Options de navigation

Description ↷ **Fonctions disponibles quand le guidage est inactif.**

### Informations itinéraire

Le menu **Informations itinéraire** propose d'afficher les informations suivantes :

- Liste des routes
- Informations de position actuelles

- Informations destination
- Aperçu itinéraire actuel

### Liste des routes



Toutes les routes de l'itinéraire calculé sont mentionnées, avec leur distance respective.

Les éléments de la liste d'itinéraires marqués d'un symbole « + » peuvent être étendus en sélectionnant l'élément concerné. Après la sélection, des détails supplémentaires de l'élément de liste concerné s'affichent.

### Informations de position actuelles

Description ↷ **Fonctions disponibles quand le guidage est inactif.**

### Informations destination

Description ↗ **Fonctions disponibles quand le guidage est inactif.**

### Aperçu itinéraire actuel

Les informations suivantes relatives à l'itinéraire actuel sont affichées :



- Position
- Destination
- Heure d'arrivée
- Éloignement
- Vue de la carte

### Bloquer section

Les options suivantes permettent d'exclure manuellement certaines zones/certaines portions d'itinéraires du guidage :

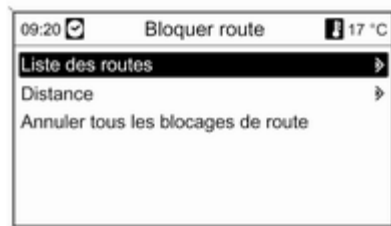

### Liste des routes

Dans la liste des rues empruntées par l'itinéraire calculé, il est possible d'exclure certaines rues du guidage.

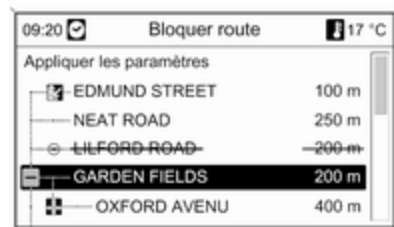

Pour exclure une rue de l'itinéraire de navigation :

Marquez la rue souhaitée, puis appuyez sur le bouton multifonction. La rue est alors barrée.

Excluez encore d'autres rues du guidage si vous le souhaitez.

Appuyez sur **Appliquer les paramètres**, puis validez le message à l'écran.

L'itinéraire est à nouveau calculé en fonction des rues exclues.

### Distance

Il est possible de définir une distance pour exclure du guidage la portion d'itinéraire entre la position actuelle et la distance indiquée.



Définissez la distance souhaitée, appuyez sur le bouton multifonction et validez le message à l'écran.

L'itinéraire est à nouveau calculé en fonction de la portion d'itinéraire exclue.

### Remarque

Les blocages de tronçons saisis restent actifs jusqu'à ce qu'un nouvel itinéraire soit calculé.

### Annuler tous les blocages de route

Après la sélection de cette option, toutes les zones/sections d'itinéraires préalablement sélectionnées pour être exclues du guidage routier seront prises en compte pour le guidage routier.

### Répéter le dernier message de navigation

Appuyez sur la touche **RPT** pour répéter la dernière annonce de guidage.

### Guidage dynamique

Avec le guidage dynamique actif, l'ensemble des conditions de circulation actuelles, lesquelles sont reçues par l'infotainment system via les annonces TMC, sont prises en compte pour le calcul de l'itinéraire. L'itinéraire est proposé en fonction de tous les embarras de circulation ou des contraintes imposées par les critères prédéterminés (p. ex. « itinéraire le plus court », « éviter les autoroutes », etc.).

En cas d'embarras de circulation (p. ex. embouteillage, route barrée) présent sur le trajet emprunté, un message et une annonce vocale signalent le type de problème. Le conducteur peut décider s'il contourne l'embarras de circulation grâce à la proposition de modification d'itinéraire ou s'il veut emprunter le tronçon posant problème.

Même si le guidage est inactif, les embarras de circulation dans les environs proches sont signalés.

Avec le guidage actif, le système vérifie en permanence, grâce aux infos trafic, si un nouveau calcul ou un itinéraire alternatif serait intéressant en tenant compte des conditions de circulation.

L'activation ou la désactivation du guidage dynamique ainsi que les critères de calcul de l'itinéraire et les autres réglages de navigation sont repris dans le menu **Options de navigation** ⇨ 77.

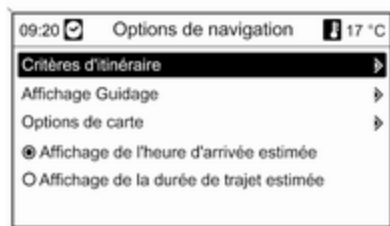

Le guidage dynamique fonctionne uniquement s'il reçoit des infos trafic à partir du système d'informations RDS-TMC sur le trafic.

Le principe de détermination du retard éventuel dû à un embarras de circulation et calculé par l'Infotainment System repose sur des données que le système reçoit via la station RDS-TMC pré-réglée. Le retard réel peut diverger de celui calculé.

## Aperçu des symboles



1



9



17



25



2



10



18



26



3



11



19



27



4



12



20



28



5



13



21



29



6



14



22



30



7



15



23



31



8



16



24



32

**N° Explication**

- 1 Position actuelle
- 2 Destination
- 3 pas disponible
- 4 pas disponible
- 5 pas disponible
- 6 Brouillard
- 7 Travaux
- 8 Route glissante
- 9 Smog
- 10 Neige
- 11 Tempête
- 12 Attention/avertissement
- 13 Route fermée
- 14 Trafic dense
- 15 Bouchon
- 16 Voies rétrécies
- 17 Liste ouverte

**N° Explication**

- 18 Liste fermée
- 19 Centre commercial
- 20 Route à péage
- 21 Office de tourisme
- 22 Panorama
- 23 Sport & Loisir
- 24 Sortie
- 25 Musée
- 26 Location de voiture
- 27 Information de voyage
- 28 Loisirs
- 29 Prestation de services
- 30 Distributeur de billets
- 31 Gare routière
- 32 Camping



33



41



49



57



34



42



50



58



35



43



51



59



36



44



52



60



37



45



53



61



38



46



54



62



39



47



55



63



40



48



56



**N° Explication**

- 33 Pharmacie
- 34 Cinéma
- 35 Aéroport
- 36 Parc d'attractions
- 37 Ville
- 38 Banque
- 39 Message trafic
- 40 Ferry
- 41 Frontière
- 42 Tunnel
- 43 Librairie
- 44 Epicerie
- 45 Hôtel/motel
- 46 Sortie d'autoroute
- 47 Parking
- 48 Park & Ride
- 49 Parking à plusieurs étages

**N° Explication**

- 50 Station-service
- 51 Restauroute
- 52 Restaurant
- 53 WC
- 54 Monument historique
- 55 Hôpital
- 56 Appel de détresse
- 57 Police
- 58 Port
- 59 Col de montagne
- 60 Place publique
- 61 Associé à la voiture
- 62 Garage
- 63 Cimetière

## Reconnaissance vocale

Remarques générales .....	90
Commande du téléphone .....	90

### Remarques générales

La reconnaissance vocale du portail de téléphone mobile vous permet d'utiliser plusieurs fonctions de votre téléphone mobile par entrée vocale. Elle détecte les commandes et les suites de chiffres indépendamment de la personne, masculine ou féminine, qui les prononce. Les commandes et les suites de chiffres peuvent être prononcées sans pause entre les mots.

En outre, vous pouvez enregistrer des numéros de téléphone sous un nom que vous choisissez librement (étiquette vocale). La communication téléphonique peut être établie grâce à ce nom.

En cas d'opération incorrecte ou de codes incorrects, la reconnaissance vocale vous prévient et vous demande d'entrer à nouveau la commande souhaitée. En outre, la reconnaissance vocale confirme les commandes importantes et vous interroge si nécessaire.

Pour éviter que des conversations à l'intérieur du véhicule ne déclenchent le téléphone mobile de façon involontaire, la reconnaissance vocale ne démarre pas tant qu'elle n'a pas été activée.

### Commande du téléphone

#### Activation de la reconnaissance vocale

Pour activer la reconnaissance vocale du portail de téléphone, appuyez sur le bouton  au volant. Pendant la durée du dialogue, toute source audio active est coupée et l'atténuation pour les informations sur la circulation est annulée.

#### Régler le volume de la sortie vocale

Tournez le bouton de volume de l'Infotainment System ou appuyez sur les boutons + ou – du volant.

## Annuler le dialogue

Il existe plusieurs possibilités pour désactiver la reconnaissance vocale et annuler le dialogue :

- Appuyez sur le bouton  $\swarrow$  au volant.
- Dites « **Annuler** ».
- Attendez avant d'entrer une nouvelle commande.
- Après la troisième commande non reconnue.

## Fonctionnement

Grâce à la reconnaissance vocale, le téléphone mobile peut être utilisé de façon très pratique par entrée vocale. Il suffit d'activer la reconnaissance vocale et de dire la commande souhaitée. Une fois la commande entrée, l'Infotainment System vous guide tout au long du dialogue à l'aide de questions adaptées et d'informations permettant de réaliser l'action souhaitée.

## Commandes principales

Après activation de la reconnaissance vocale, un bref signal sonore vous indique que la reconnaissance vocale attend une entrée.

Principales commandes disponibles :

- « **Composer** »
- « **Appeler** »
- « **Recomposer le dernier numéro** »
- « **Mémoriser** »
- « **Supprimer** »
- « **Annuaire** »
- « **Coupler** »
- « **Sélectionner appareil** »
- « **Rétroaction vocale** »

## Commandes fréquemment disponibles

- « **Aide** » : le dialogue est terminé et toutes les commandes disponibles dans la fonction actuelle sont énumérées.
- « **Annuler** » : la reconnaissance vocale est désactivée.
- « **Oui** » : une action appropriée est lancée selon le contexte.
- « **Non** » : une action appropriée est lancée selon le contexte.

## Entrer un numéro de téléphone

Après la commande « **Composer** », la reconnaissance vocale demande d'entrer un numéro.

Le numéro de téléphone doit être prononcé avec une voix normale, sans pauses artificielles entre les différents nombres.

La reconnaissance est meilleure si une pause d'au moins une demi-seconde est faite tous les trois à cinq chiffres. L'Infotainment System répète alors les nombres reconnus.

Vous pouvez entrer d'autres nombres ou les commandes suivantes :

- « **Composer** » : les entrées sont acceptées.
- « **Supprimer** » : le dernier nombre entré ou le dernier bloc de nombres est supprimé.
- « **Plus** » : un « + » précédent est entré pour un appel à l'étranger.
- « **Vérifier** » : les entrées sont répétées par la sortie vocale.
- « **Étoile** » : un astérisque « \* » est entré.

- « **Dièse** » : un dièse « # » est saisi.
- « **Aide** »
- « **Annuler** »

Le numéro de téléphone entré peut comporter au maximum 25 chiffres.

Pour pouvoir passer un appel à l'étranger, vous pouvez prononcer le mot « Plus » (+) au début du numéro. Le plus vous permet d'appeler depuis n'importe quel pays sans connaître le préfixe des appels à l'étranger spécifique à ce pays. Dites ensuite l'indicatif de pays requis.

#### Exemple de dialogue

Utilisateur : « **Composer** »

Sortie vocale : « **Veillez dire le numéro à composer** »

Utilisateur : « **Plus Quatre Neuf** »

Sortie vocale : « **Plus Quatre Neuf** »

Utilisateur : « **Sept Trois Un** »

Sortie vocale : « **Sept Trois Un** »

Utilisateur : « **Un Un Neuf Neuf** »

Sortie vocale : « **Un Un Neuf Neuf** »

Utilisateur : « **Composer** »

Sortie vocale : « **Composition de numéro en cours** »

#### Entrer un nom

La commande « **Appeler** » permet d'entrer un numéro de téléphone qui a été enregistré sous un nom (étiquette vocale) dans le répertoire téléphonique.

Commandes disponibles :

- « **Oui** »
- « **Non** »
- « **Aide** »
- « **Annuler** »

#### Exemple de dialogue

Utilisateur : « **Appeler** »

Sortie vocale : « **Veillez dire le nom de la personne à appeler** »

Utilisateur : <Nom>

Sortie vocale : « **Souhaitez-vous appeler <Michel> ?** »

Utilisateur : « **Oui** »

Sortie vocale : « **Composition de numéro en cours** »

#### Lancer un deuxième appel

Un deuxième appel peut être lancé au cours d'une conversation téléphonique active. Pour cela, appuyez sur le bouton «**»**.

Commandes disponibles :

- « **Envoyer** » : activer le DTMF manuel (numérotation au clavier), p. ex. pour une messagerie vocale ou un service bancaire téléphonique.
- « **Envoyer nom** » : activer un DTMF (numérotation au clavier) en entrant un nom (étiquette vocale).
- « **Composer** »
- « **Appeler** »
- « **Recomposer le dernier numéro** »
- « **Aide** »
- « **Annuler** »

#### Exemple de dialogue

Utilisateur : <si un appel téléphonique est actif : appuyez sur le bouton «**»**>

Utilisateur : « **Envoyer** »

Sortie vocale : « **Veillez dire le numéro à envoyer.** »

(pour l'entrée du numéro, reportez-vous à l'exemple de dialogue **Entrer un numéro de téléphone**)

Utilisateur : « **Envoyer** »

### Recomposer le dernier numéro

Le dernier numéro composé est rapelé à l'aide de la commande « **Recomposer le dernier numéro** ».

### Enregistrer

La commande « **Mémoriser** » permet d'enregistrer un numéro de téléphone sous un nom (étiquette vocale) dans le répertoire téléphonique.

Le nom entré doit être répété une fois. Le ton et la prononciation doivent être aussi semblables que possible entre les deux entrées de nom, sinon la reconnaissance vocale rejettera les entrées.

Un maximum de 50 étiquettes vocales peut être enregistré dans le répertoire téléphonique.

Les étiquettes vocales dépendent de celui qui les prononce, c.-à-d. que seule la personne qui les a enregistrées peut les ouvrir.

Pour éviter que le début de l'enregistrement d'un nom ne soit tronqué, une courte pause doit être respectée après une demande d'entrée.

Pour que l'étiquette vocale soit indépendante du lieu, c.-à-d. que pour pouvoir l'utiliser dans d'autres pays, il est conseillé d'entrer tous les numéros de téléphone avec le caractère « plus » et un indicatif de pays.

Commandes disponibles :

- « **Mémoriser** » : les entrées sont acceptées.
- « **Vérifier** » : la dernière entrée est répétée.
- « **Aide** »
- « **Annuler** »

### Exemple de dialogue

Utilisateur : « **Mémoriser** »

Sortie vocale : « **Veillez dire le numéro à mémoriser** »

(pour l'entrée du numéro, reportez-vous à l'exemple de dialogue **Entrer un numéro de téléphone**)

Utilisateur : « **Mémoriser** »

Sortie vocale : « **Veillez dire le nom à mémoriser** »

Utilisateur : <Nom>

Sortie vocale : « **Veillez répéter le nom pour confirmer** »

Utilisateur : <Nom>

Sortie vocale : « **Mémorisation du nom** »

### Effacer

Une étiquette vocale déjà enregistrée peut être supprimée à l'aide de la commande « **Supprimer** ».

Commandes disponibles :

- « **Oui** »
- « **Non** »
- « **Aide** »
- « **Annuler** »

### Ecouter les noms enregistrés

La commande « **Annuaire** » permet de démarrer la sortie vocale de tous les noms enregistrés (étiquettes vocales).

Commandes disponibles lors de la sortie vocale des étiquettes vocales :

- « **Appeler** » : le numéro de téléphone de la dernière étiquette vocale lue à voix haute est sélectionné.
- « **Supprimer** » : l'entrée de la dernière étiquette vocale lue à voix haute est supprimée.

### Enregistrer un téléphone mobile ou le supprimer de la liste d'appareils

La commande « **Coupler** » permet d'enregistrer ou de supprimer un téléphone mobile de la liste d'appareils du portail de téléphone ↪ 99.

Commandes disponibles :

- « **Ajouter** »
- « **Supprimer** »
- « **Aide** »
- « **Annuler** »

### Exemple de dialogue

Utilisateur : « **Coupler** »

Sortie vocale : « **Souhaitez-vous ajouter ou supprimer un appareil ?** »

Utilisateur : « **Ajouter** »

Sortie vocale : « **Veillez debuter la connection de l'appareil externe avec le code <1234>** »

Sortie vocale : « **Souhaitez-vous coupler l'appareil ?** »

Utilisateur : « **Oui** »

Sortie vocale : « **L'appareil est connecté sous le numéro <numéro\_appareil>** »

### Sélectionner un téléphone mobile dans la liste d'appareils

La commande « **Sélectionner appareil** » permet de sélectionner un téléphone mobile dans la liste des appareils afin d'établir une connexion Bluetooth.

### Exemple de dialogue

Utilisateur : « **Sélectionner appareil** »

Sortie vocale : « **Veillez dire un numéro de appareil à sélectionner** »

Utilisateur : <numéro\_appareil>

Sortie vocale : « **Souhaitez-vous sélectionner un numéro d'appareil <numéro\_appareil> ?** »

Utilisateur : « **Oui** »

Sortie vocale : « **Souhaitez-vous coupler l'appareil ?** »

Utilisateur : « **Oui** »

Sortie vocale : « **Un moment. Le système recherche l'appareil sélectionné** »

Sortie vocale : « **Le numéro de l'appareil <num\_disp> est sélectionné** »

### Rétroaction vocale

L'Infotainment System répond ou commente chaque entrée vocale au moyen d'une sortie vocale adaptée à la situation.

Pour activer ou désactiver la sortie vocale, entrez « **Rétroaction vocale** » ou appuyez sur le bouton ¶.

## Téléphone

Remarques générales .....	95
Connexion .....	97
Connexion Bluetooth .....	99
Appel d'urgence .....	108
Fonctionnement .....	109
Téléphones mobiles et équipement radio C.B. ....	115

### Remarques générales

Le portail de téléphone vous offre la possibilité d'avoir des conversations téléphoniques via un micro et des haut-parleurs dans le véhicule, ainsi que d'utiliser les fonctions les plus importantes de votre téléphone mobile par l'intermédiaire de l'Infotainment System du véhicule. Pour utiliser le portail de téléphone, le téléphone mobile doit être connecté à celui-ci via Bluetooth.

Le portail de téléphone peut être utilisé, au choix, via le système de reconnaissance vocale.

Le téléphone mobile peut être utilisé avec une antenne externe sur le véhicule, s'il est inséré dans un adaptateur spécifique au téléphone.

Toutes les fonctions du portail de téléphone ne sont pas acceptées par tous les téléphones mobiles. Les fonctions téléphoniques disponibles dépendent du téléphone mobile correspondant et du fournisseur de services. Vous trouverez davantage d'informations sur le sujet dans les instructions d'utilisation de votre télé-

phone mobile ; vous pouvez également vous renseigner auprès de votre fournisseur de services.

### Remarques importantes concernant l'utilisation et la sécurité routière

#### Attention

Les téléphones mobiles ont un effet sur votre environnement. C'est pourquoi des directives et règlements de sécurité ont été édictés. Vous devriez être familiarisé avec les directives applicables avant d'utiliser le téléphone.

**⚠ Attention**

L'utilisation de la fonction mains libres en roulant peut être dangereuse car votre concentration est réduite quand vous êtes au téléphone. Parquez votre véhicule avant d'utiliser la fonction mains libres. Suivez les réglementations du pays dans lequel vous vous trouvez à présent.

N'oubliez pas respecter les réglementations spéciales s'appliquant dans des zones particulières et éteignez toujours votre téléphone mobile si son utilisation est interdite, si le téléphone mobile provoque des interférences ou si une situation dangereuse peut survenir.

**Bluetooth**

Le portail de téléphone accepte Bluetooth Handsfree Profile V. 1.5 et est conforme au Bluetooth Special Interest Group (SIG).

Vous trouverez davantage d'informations à propos de ces spécifications sur Internet, à l'adresse

<http://www.bluetooth.com>. En plus, le portail de téléphone accepte le SIM Access Profile (SAP).

**Conformité EU R&TTE**

CE 0700

Par le présent document, nous déclarons que le **Bluetooth System Transceiver** est conforme aux exigences fondamentales et aux autres dispositions applicables de la directive 1999/5/CE.

**Utiliser la reconnaissance vocale**

N'utilisez pas la reconnaissance vocale en cas d'urgence, car en situation de stress, votre voix peut changer et ne plus être reconnue de façon suffisante pour établir la connexion souhaitée rapidement.

**Socle d'adaptateur spécifique au téléphone**

Gardez les contacts du socle exempt de poussière et de saleté.

**Recharger la batterie de téléphone**

La batterie de téléphone est rechargée dès que le portail de téléphone est allumé et que le téléphone est inséré dans l'adaptateur spécifique.

**Éléments de commande**

Les éléments de commande spécifiques au téléphone les plus importants sont les suivants :

Bouton **PHONE** : ouvre le menu principal de téléphone.

Commandes au volant :



☎, 📞 : accepter l'appel, activer la reconnaissance vocale.

📞, 📞 : refuser/mettre fin à l'appel, désactiver la reconnaissance vocale.

Le portail de téléphone peut être utilisé, au choix, via la reconnaissance vocale ➔ 90.

## Connexion

Le portail de téléphone s'allume et s'éteint automatiquement via le contact. Lorsque le contact est coupé, vous pouvez allumer et éteindre le portail de téléphone via l'Infotainment System.

La liaison entre le téléphone mobile et le portail de téléphone peut être établie via Bluetooth. Pour cela, votre téléphone mobile doit disposer de la fonction Bluetooth.

Pour pouvoir établir une connexion Bluetooth, le portail de téléphone doit être allumé et Bluetooth doit être activé.

Pour obtenir des informations sur la fonction Bluetooth de votre téléphone mobile, veuillez consulter le guide d'utilisation de votre téléphone mobile.

### Adaptateurs spécifiques au téléphone

Si vous utilisez un adaptateur spécifique au téléphone, le téléphone mobile fonctionne via l'antenne externe. L'adaptateur sert également de station de chargement.

Utilisez uniquement des adaptateurs agréés pour votre véhicule et votre téléphone mobile.

### Téléphones mobiles avec interface de connexion sur la partie inférieure Installer l'adaptateur

Fixez l'adaptateur sur le socle.

Assurez-vous que les contacts sont correctement branchés.

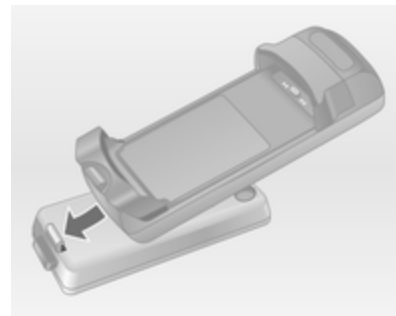

Insérez d'abord la partie frontale de l'adaptateur comme indiqué sur l'illustration ci-dessus.

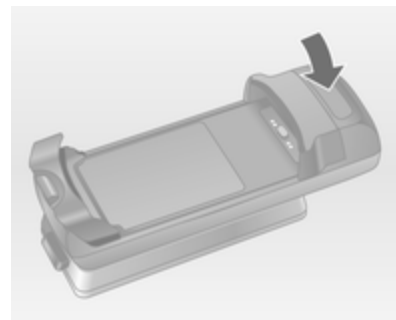

Insérez ensuite la face arrière.

Vous devez entendre un déclic lorsque l'adaptateur est fixé.

Pour le retirer, appuyez sur le bouton de déverrouillage du socle et soulevez la face arrière de l'adaptateur.

### Insérer le téléphone mobile

Insérez le téléphone mobile dans l'adaptateur. Assurez-vous que les contacts sont correctement branchés.



Insérez d'abord la partie inférieure comme indiqué sur l'illustration ci-dessus.

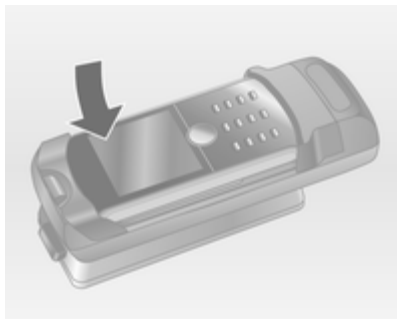

Insérez ensuite la partie supérieure. Vous devez entendre un déclic lorsque le téléphone mobile s'enclenche.

Pour le retirer, appuyez sur le bouton de déverrouillage de l'adaptateur et soulevez la partie supérieure du téléphone.

### Téléphones mobiles avec interface de connexion sur le côté

#### Installer l'adaptateur

Fixez l'adaptateur sur le socle. Assurez-vous que les contacts sont correctement branchés.

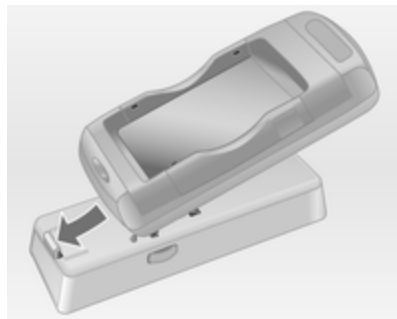

Insérez d'abord la partie frontale de l'adaptateur comme indiqué sur l'illustration ci-dessus.

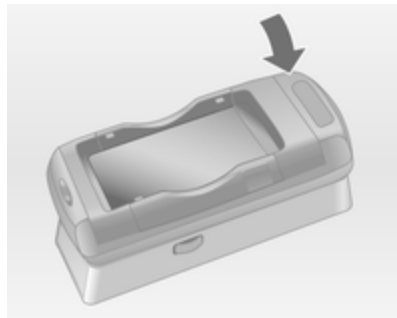

Insérez ensuite la face arrière.

Vous devez entendre un déclic lorsque l'adaptateur s'enclenche.

Pour le retirer, appuyez simultanément sur les boutons de déverrouillage de part et d'autre du socle.

### Insérer le téléphone mobile

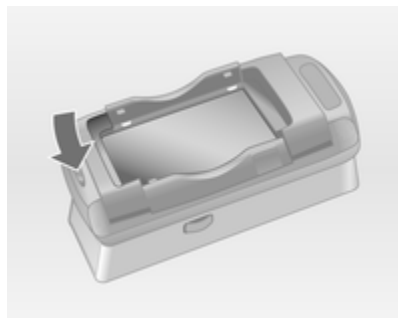

Si les consoles latérales de l'adaptateur sont dans la position fermée, appuyez sur le bouton près de la partie supérieure de l'adaptateur pour les ouvrir.



Avec les consoles de l'adaptateur ouvertes, insérez le téléphone mobile verticalement dans l'adaptateur comme indiqué sur l'illustration ci-dessus jusqu'à ce que les consoles latérales s'engagent.

Vous devez entendre un déclic lorsque le téléphone mobile s'enclenche.

Pour retirer le téléphone mobile, appuyez sur le bouton de déverrouillage de l'adaptateur et soulevez le téléphone mobile.

## Connexion Bluetooth

Bluetooth est une norme radio de connexion sans fil entre, par exemple, un téléphone et d'autres appareils. Des données telles que le répertoire téléphonique, les listes d'appels, le nom de l'opérateur et l'intensité du champ peuvent être transférées. Les fonctionnalités peuvent être limitées en fonction du type de téléphone.

Pour pouvoir utiliser une connexion Bluetooth via le portail de téléphone, la fonction Bluetooth du téléphone mobile doit être activée et le téléphone mobile doit être rendu « visible ». À ce sujet, veuillez consulter les instructions d'utilisation du téléphone mobile.

## CD 500 / DVD 800

## Menu Bluetooth

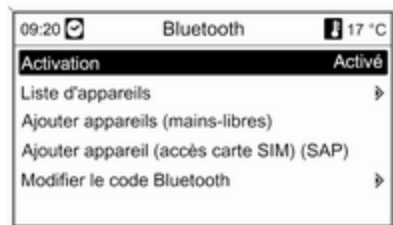

Appuyez sur la touche **CONFIG**.

Sélectionner **Réglages Téléphone**, puis **Bluetooth**.

**Activer Bluetooth**

Si la fonction Bluetooth du portail de téléphone est désactivée :

Réglez **Activation** à **Activé** et validez le message qui suit.

**Liste d'appareils**

Si un téléphone mobile est connecté pour la première fois au portail de téléphone via Bluetooth, le téléphone mobile est enregistré dans la liste des appareils.

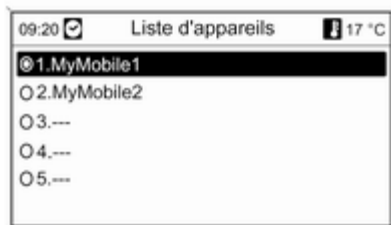

Il est possible d'enregistrer jusqu'à 5 téléphones mobiles maximum dans la liste des appareils.

**Connecter un téléphone mobile pour la première fois**

Il existe deux options pour connecter un téléphone mobile au portail de téléphone : en l'ajoutant comme appareil mains libres ou en utilisant le SIM Access Profile (SAP).

**Mode mains libres**

Lorsque le téléphone mobile est ajouté en appareil mains libres, l'utilisateur peut passer ou recevoir des appels et utiliser d'autres fonctions via le portail de téléphone. Les fonctionnalités disponibles dépendent du type de téléphone mobile. Le téléphone mobile peut être utilisé comme d'habitude pendant qu'il est connecté au portail de téléphone.

Notez que la batterie de téléphone peut se décharger plus rapidement que d'ordinaire en cas de connexion Bluetooth pendant le fonctionnement normal du téléphone mobile.

**Mode SAP**

L'option SAP offre une large gamme de fonctionnalités, par exemple diverses options de sécurité et de messagerie, via le portail de téléphone. Les

fonctionnalités disponibles dépendent du fournisseur de services. De plus, le téléphone mobile fonctionne en stand-by en mode SAP. Seules la connexion Bluetooth et la carte SIM sont activées, permettant ainsi de réduire la consommation d'énergie sur le téléphone mobile connecté.

### Connecter un téléphone mobile en appareil mains libres



Sélectionnez **Ajouter appareils (mains-libres)**. Le code Bluetooth à saisir dans le téléphone mobile s'affiche.

Le portail de téléphone peut maintenant être détecté par d'autres appareils Bluetooth.

Dès que le téléphone mobile a détecté le portail de téléphone, le code Bluetooth peut être saisi sur le téléphone mobile.



Dès que le portail de téléphone a détecté le téléphone mobile, l'établissement de la connexion peut être validé.

Le téléphone mobile est ajouté à la liste d'appareils et peut être utilisé via le portail de téléphone.

### Modifier le code Bluetooth (en rapport avec le mode mains libres uniquement)

Lors de l'établissement de la première connexion Bluetooth avec le portail de téléphone, un code standard est affiché. Il peut être changé à tout moment. Pour des raisons de sécurité, un code à quatre chiffres choisis au hasard doit être utilisé pour associer les appareils.

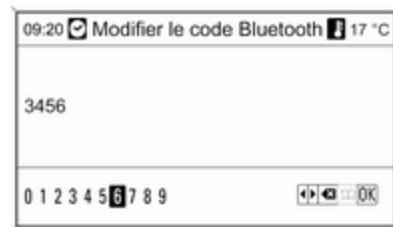

Sélectionnez **Modifier le code Bluetooth**. Dans le menu affiché, éditez le code Bluetooth actuel et confirmez le code modifié avec **OK**.

### Connecter un téléphone mobile via SIM Access Profile (SAP)

Sélectionnez **Ajouter appareil SIM access (SAP)**. Le portail recherche les appareils disponibles et affiche la liste des appareils détectés.

#### Remarque

Le téléphone mobile doit avoir sa fonction Bluetooth activée et être réglé sur visible.

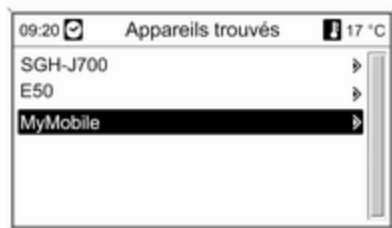

Sélectionnez le téléphone mobile souhaité dans la liste. L'invite de saisie du code SAP s'affiche sur l'écran de l'Infotainment contenant un code à 16 chiffres.



Saisissez le code SAP affiché dans le téléphone mobile (sans espaces). Le code PIN du téléphone mobile s'affiche sur l'écran de l'Infotainment.

Si la fonction **Saisie PIN** est activée, l'utilisateur devra saisir le code PIN de la carte SIM dans le téléphone mobile.

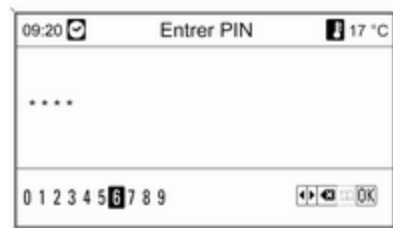

Saisissez le code PIN de la carte SIM du téléphone mobile. Le téléphone mobile est associé au portail de téléphone. Les services du fournisseur de services sont accessibles via le portail de téléphone.

## Connexion d'un téléphone mobile enregistré dans la liste des appareils

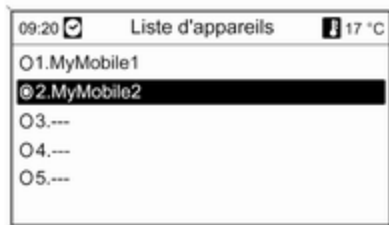

Choisissez le téléphone mobile souhaité, puis sélectionnez l'option **Sélectionner** dans le menu affiché.

Dès que le portail de téléphone a détecté le téléphone mobile, l'établissement de la connexion peut être validé.

Le téléphone mobile peut être utilisé via le portail de téléphone.

## Enlever le téléphone mobile de la liste d'appareils

Sélectionnez le téléphone mobile souhaité dans la liste d'appareils. Dans le menu affiché, sélectionnez **Supprimer** et validez le message qui suit.

## Régler les sonneries

Pour changer le réglage de la sonnerie :

Appuyez sur la touche **CONFIG**.

Sélectionner **Réglages Téléphone**, puis **Sonneries**.

Sélectionnez l'option souhaitée.

Pour régler le volume de la sonnerie :

Appel téléphonique entrant : tourner le bouton molette  $\odot$  de l'Infotainment System ou appuyer sur les boutons **+ / -** au volant.

## Régler un téléphone connecté

Il est possible de configurer divers réglages du téléphone mobile dans le menu **Réglages Téléphone** lorsque le téléphone est connecté via SAP.

## Modifier les réglages de sécurité

Appuyez sur la touche **CONFIG**.

Sélectionner **Réglages Téléphone**, puis **Sécurité**.

La boîte de dialogue Sécurité s'affiche.

## Activer/désactiver saisie PIN

Sélectionnez **Saisie PIN Activé** ou **Désactivé**.

Saisissez le code PIN de la carte SIM du téléphone mobile et validez.

### Remarque

Cette option dépend de votre fournisseur de réseau spécifique.

## Modifier le code PIN

Sélectionnez **Changer PIN**.

Saisissez le code PIN actuel. Saisissez le nouveau code PIN. Confirmez le nouveau code PIN et validez. Le code PIN a été modifié.

## Configurer les services réseau

Sélectionner **Réglages Téléphone**, puis **Services réseau**. La boîte de dialogue Services réseau s'affiche.

Les options disponibles dépendent du fournisseur de services et du type de téléphone mobile.

- **Sélection de réseau** : choisir entre sélection de réseau automatique et manuelle.
- **Appel en attente** : activer ou désactiver appel en attente.
- **Renvoi d'appel** : sélectionner des options de renvoi en fonction de la situation.
- **Limitation d'appels** : configurer des options de limitation d'appels en fonction de la situation.

Vous trouverez davantage d'informations sur la configuration des services réseau dans les instructions d'utilisation de votre téléphone mobile ; vous pouvez également vous renseigner auprès de votre fournisseur de services.

### Configurer numéro du centre SMS

Le numéro du centre SMS est un numéro de téléphone qui sert de passerelle pour la transmission de messages SMS entre les téléphones mobiles. Ce numéro est généralement prédéfini par le fournisseur de services.

Sélectionnez **Réglages Téléphone**, puis **Numéro du centre SMS** pour configurer le numéro du centre SMS. Au besoin, modifiez le numéro du centre SMS.

### Restaurer les réglages par défaut du téléphone mobile

Sélectionner **Réglages Téléphone**, puis **Réglages par défaut**.

## CD 300 / CD 400

### Menu Bluetooth

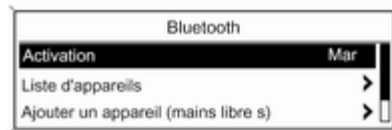

Appuyez sur le bouton **CONFIG**. Sélectionner **Réglages téléphone**, puis **Bluetooth**.

### Activer Bluetooth

Si la fonction Bluetooth du portail de téléphone est désactivée : réglez **Activation à Mar** et validez le message qui suit.

### Liste d'appareils

Si un téléphone mobile est connecté pour la première fois au portail de téléphone via Bluetooth, le téléphone mobile est enregistré dans la liste des appareils.



Il est possible d'enregistrer jusqu'à 5 téléphones mobiles maximum dans la liste des appareils.



### Connecter un téléphone mobile pour la première fois

Il existe deux options pour connecter un téléphone mobile au portail de téléphone : en l'ajoutant comme appareil mains libres ou en utilisant le SIM Access Profile (SAP).

#### Mode mains libres

Lorsque le téléphone mobile est ajouté en appareil mains libres, l'utilisateur peut passer ou recevoir des appels et utiliser d'autres fonctions via le portail de téléphone. Les fonctionnalités disponibles dépendent du type de téléphone mobile. Le téléphone mobile peut être utilisé comme d'habitude pendant qu'il est connecté au portail de téléphone. Notez que la batterie de téléphone peut se décharger plus rapidement que d'ordinaire en cas de connexion Bluetooth pendant le fonctionnement normal du téléphone mobile.

#### Mode SAP

L'option SAP offre une large gamme de fonctionnalités, par exemple diverses options de sécurité et de messagerie, via le portail de téléphone. Les

fonctionnalités disponibles dépendent du fournisseur de services. De plus, le téléphone mobile fonctionne en stand-by en mode SAP. Seules la connexion Bluetooth et la carte SIM sont activées, permettant ainsi de réduire la consommation d'énergie sur le téléphone mobile connecté.

### Connecter un téléphone mobile en appareil mains libres

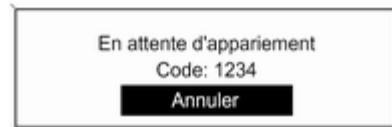

Sélectionnez **Ajouter un appareil (mains libres)**. Le code Bluetooth à saisir dans le téléphone mobile s'affiche.

Le portail de téléphone peut maintenant être détecté par d'autres appareils Bluetooth.

Dès que le téléphone mobile a détecté le portail de téléphone, le code Bluetooth peut être saisi dans le téléphone mobile.

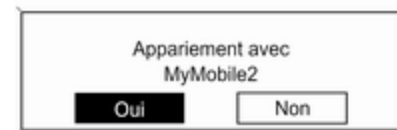

Dès que le portail de téléphone a détecté le téléphone mobile, l'établissement de la connexion peut être validé.

Le téléphone mobile est ajouté à la liste d'appareils et peut être utilisé via le portail de téléphone.

**Modifier le code Bluetooth**

(en rapport avec le mode mains libres uniquement)

Lors de l'établissement de la première connexion Bluetooth avec le portail de téléphone, un code standard est affiché. Il peut être changé à tout moment. Pour des raisons de sécurité, un code à quatre chiffres choisis au hasard doit être utilisé pour associer les appareils.

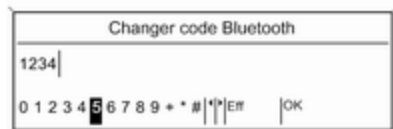

Sélectionnez **Changer code Bluetooth**. Dans le menu affiché, éditez le code Bluetooth actuel et confirmez le code modifié avec **OK**.

**Connecter un téléphone mobile via SIM Access Profile (SAP)**

(uniquement CD 400)

Sélectionnez **Ajouter un appareil d'accès SIM**.

Le portail de téléphone recherche les appareils disponibles et affiche la liste des appareils détectés.

**Remarque**

Le téléphone mobile doit avoir sa fonction Bluetooth activée et être réglé sur visible.



Sélectionnez le téléphone mobile souhaité dans la liste. L'invite de saisie du code SAP s'affiche sur l'écran de l'Infotainment contenant un code à 16 chiffres.



Saisissez le code SAP affiché dans le téléphone mobile (sans espaces). Le code PIN du téléphone mobile s'affiche sur l'écran de l'Infotainment.

Si la fonction **Demande PIN** est activée, l'utilisateur devra saisir le code PIN de la carte SIM dans le téléphone mobile.

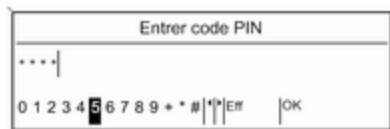

Saisissez le code PIN de la carte SIM du téléphone mobile. Le téléphone mobile est associé au portail de téléphone. Les services du fournisseur de services sont accessibles via le portail de téléphone.

### Connexion d'un téléphone mobile enregistré dans la liste des appareils

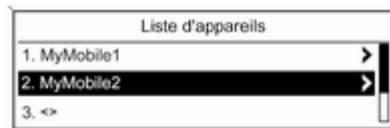

Choisissez le téléphone mobile souhaité, puis sélectionnez l'option **Choisir** dans le menu affiché.

Dès que le portail de téléphone a détecté le téléphone mobile, l'établissement de la connexion peut être validé.

Le téléphone mobile peut être utilisé via le portail de téléphone.

### Enlever le téléphone mobile de la liste d'appareils

Sélectionnez le téléphone mobile souhaité dans la liste d'appareils. Dans le menu affiché, sélectionnez **Supprimer** et validez le message qui suit.

### Régler les sonneries

Pour changer le réglage de la sonnerie :

Appuyez sur la touche **CONFIG**.

Sélectionner **Réglages téléphone**, puis **Tonalité**.

Sélectionnez l'option souhaitée.

Pour régler le volume de la sonnerie :

Appel téléphonique entrant : tourner le bouton molette  $\odot$  de l'infotainment System ou appuyer sur les boutons **+ / -** au volant.

### Régler un téléphone connecté

Il est possible de configurer divers réglages du téléphone mobile dans le menu **Réglages téléphone** lorsque le téléphone est connecté via SAP.

### Modifier les réglages de sécurité

Appuyez sur la touche **CONFIG**.

Sélectionner **Réglages téléphone**, puis **Réglages sécurité**.

La boîte de dialogue Sécurité s'affiche.

#### Activer/désactiver saisie PIN

Sélectionnez **Demande PIN Mar** ou **Arrêt**.

Saisissez le code PIN de la carte SIM du téléphone mobile et validez.

#### Remarque

Cette option dépend de votre fournisseur de réseau spécifique.

#### Modifier le code PIN

Sélectionnez **Changer code PIN**.

Saisissez le code PIN actuel. Saisissez le nouveau code PIN. Confirmez le nouveau code PIN et validez. Le code PIN a été modifié.

#### Configurer les services réseau

Sélectionner **Réglages téléphone**, puis **Services réseau**. La boîte de dialogue Services réseau s'affiche.

Les options disponibles dépendent du fournisseur de services et du type de téléphone mobile.

- **Choix de réseaux** : choisir entre sélection de réseau automatique et manuelle.
- **Appel en attente** : activer ou désactiver appel en attente.
- **Appel transféré** : sélectionner des options de renvoi en fonction de la situation.
- **Blocage d'appels** : configurer des options de limitation d'appels en fonction de la situation.

Vous trouverez davantage d'informations sur la configuration des services réseau dans les instructions d'utilisation de votre téléphone mobile ; vous pouvez également vous renseigner auprès de votre fournisseur de services.

#### Configurer numéro du centre SMS

Le numéro du centre SMS est un numéro de téléphone qui sert de passerelle pour la transmission de messages SMS entre les téléphones mobiles. Ce numéro est généralement prédéfini par le fournisseur de services.

Sélectionnez **Réglages téléphone**, puis **Numéro de centre SMS** pour configurer le numéro du centre SMS. Au besoin, modifiez le numéro du centre SMS.

#### Restaurer les réglages par défaut du téléphone mobile

Sélectionner **Réglages téléphone**, puis **Restaurer réglages par défaut**.

## Appel d'urgence

### ⚠ Attention

L'établissement de la connexion ne peut pas être garanti dans toutes les situations. Pour cette raison, vous ne devez pas compter exclusivement sur un téléphone mobile pour une communication d'une importance capitale (par exemple une urgence médicale).

Sur certains réseaux, il peut être nécessaire d'insérer correctement une carte SIM valable dans le téléphone mobile.

**⚠ Attention**

Gardez à l'esprit que vous pouvez effectuer et recevoir des appels avec le téléphone mobile, si la zone couverte bénéficie d'un signal suffisamment fort. Dans certains cas, il n'est pas possible d'effectuer des appels d'urgence sur tous les réseaux de téléphonie mobile ; il peut arriver qu'ils ne puissent pas être effectués quand certaines fonctions du réseau et/ou du téléphone sont activées. Votre opérateur local de téléphonie pourra vous renseigner.

Le numéro d'appel d'urgence peut être différent selon la région et le pays. Prière de vous informer au préalable sur le numéro d'appel d'urgence à utiliser dans la région traversée.

**Composition d'un numéro d'appel**

Composez le numéro d'appel d'urgence (par ex. **112**).

La connexion téléphonique au centre d'appel d'urgence est établie.

Répondez aux questions du personnel de service à propos de l'urgence.

**⚠ Attention**

Ne mettez pas fin à la conversation tant que le centre de secours ne vous l'a pas demandé.

**Fonctionnement****Introduction**

Une fois qu'une connexion a été établie via Bluetooth entre votre téléphone mobile et l'Infotainment System, vous pouvez utiliser la plupart des fonctions de votre téléphone mobile via l'Infotainment System.

Via l'Infotainment System, vous pouvez, p. ex., établir une connexion avec les numéros de téléphone enregistrés dans votre téléphone mobile ou modifier les numéros de téléphone.

**Remarque**

En mode mains libres, l'utilisation du téléphone mobile continue à être possible, p. ex. pour prendre un appel ou régler le volume.

Après l'établissement d'une connexion entre le téléphone mobile et l'Infotainment System, les données du téléphone sont transmises à l'Infotainment System. Selon le modèle de téléphone, ce transfert peut durer quelques temps. Pendant cette durée, les possibilités d'utilisation du téléphone mobile via l'Infotainment System sont limitées.

Tous les téléphones ne sont pas compatibles avec toutes les fonctions du portail de téléphone. Par conséquent, les fonctions décrites peuvent être différentes de celles disponibles avec ces téléphones. Pour davantage d'informations, veuillez consulter les instructions de l'adaptateur spécifique au téléphone.

## CD 500 / DVD 800

### Réglage du volume du kit mains libres

Tournez le bouton  de l'Infotainment System ou appuyez sur les boutons + / - au volant.

### Composer un numéro de téléphone

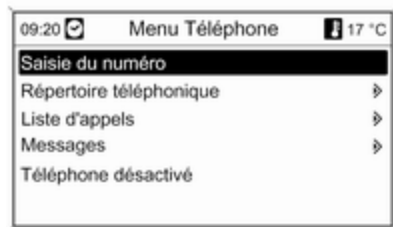

Lorsque le menu principal de téléphone est actif, appuyez sur le bouton multifonction pour ouvrir **Menu Téléphone**.

Le menu offre plusieurs options pour composer des numéros de téléphone, utiliser le répertoire téléphonique et des listes d'appels, afficher et éditer des messages.

La commande **Téléphone désactivé** permet de désactiver le téléphone connecté du portail de téléphone.

### Saisir un numéro manuellement

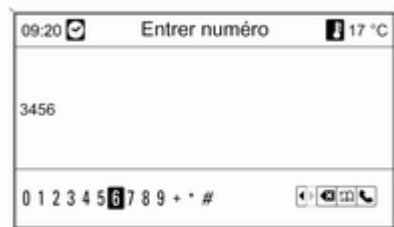

Sélectionnez **Saisie du numéro**, puis saisissez la série de chiffres souhaitée.

Sélectionnez  pour lancer le processus d'appel.

Sélectionnez  pour ouvrir le menu répertoire téléphonique.

### Répertoire téléphonique

Après l'établissement de la connexion, le répertoire téléphonique est comparé au répertoire qui se trouve dans la mémoire temporaire, à condition qu'il s'agisse de la même carte SIM ou du même téléphone. Pendant cette durée, les nouvelles entrées ne sont pas affichées.

Si la carte SIM ou le téléphone sont différents, le répertoire téléphonique est rechargé. Selon le modèle de téléphone, cette procédure peut durer quelques minutes.

## Sélectionner un numéro de téléphone dans le répertoire téléphonique

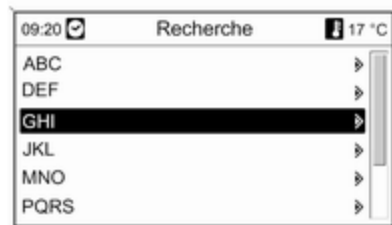

### Sélectionnez **Répertoire téléphonique**.

Dans le menu **Recherche**, sélectionnez les premières lettres qui vous permettront de présélectionner les entrées du répertoire téléphonique que vous souhaitez afficher.

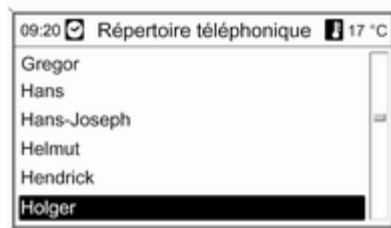

### Remarque

Les entrées du répertoire téléphonique sont transférées lorsqu'elles sont transférées du téléphone mobile. La présentation et l'ordre des entrées du répertoire téléphonique peuvent être différents sur l'affichage de l'Infotainment System et l'affichage du téléphone mobile.

Après cette présélection, sélectionnez l'entrée souhaitée dans le répertoire téléphonique pour afficher les numéros enregistrés sous cette entrée.

Sélectionnez le numéro souhaité pour lancer le processus d'appel.

## Listes d'appels

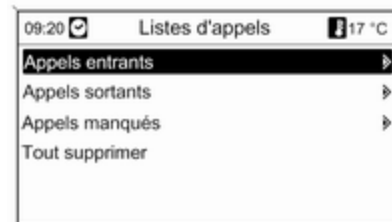

Via le menu **Listes d'appels**, il est possible de visualiser les appels entrants, sortants et manqués, et de composer les numéros correspondants. Il est également possible de supprimer les listes dans ce menu.

Pour lancer le processus d'appel : sélectionnez la liste d'appels souhaitée, une entrée dans la liste d'appels, puis le numéro de téléphone souhaité.

## Fonctions de messagerie

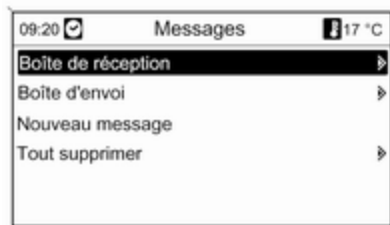

Lorsque le téléphone mobile est associé à l'aide du mode SAP, il est possible de visualiser, de composer et d'envoyer des messages via le portail de téléphone. Il est également possible de supprimer les messages dans ce menu.

Sélectionnez **Boîte de réception** pour visualiser les messages.

Sélectionnez **Boîte d'envoi** pour envoyer les messages.

Sélectionnez **Nouveau message** pour saisir un message.

**Remarque**

Les messages sont limités à 70 caractères.

**Appel entrant**

Lorsqu'un appel entrant survient, un menu s'affiche vous demandant d'accepter ou de refuser l'appel.

Sélectionnez l'option souhaitée.

**Fonctions disponibles pendant la conversation téléphonique**

Si vous êtes en conversation téléphonique, appuyez sur le bouton multifonction pour ouvrir un sous-menu.

Différentes options sont disponibles, selon la situation et les fonctionnalités du téléphone mobile :

- **Raccrocher** : déconnecter la connexion téléphonique.
- **Appeler numéro** : saisir un numéro de téléphone pour passer un deuxième appel téléphonique ou effectuer un DTMF (numérotation au clavier), p. ex. pour une messagerie vocale ou un service bancaire téléphonique.

- **Couper l'appel** : interrompre la connexion d'un participant au cours d'une conférence téléphonique.

- **Fusionner les appels** : fusionner deux appels lorsqu'il y a plusieurs appels actifs.

- **Basculer les appels** : passer d'un appel à l'autre s'il y a plusieurs appels.

- **Mute appel** : mettre un appel en mode silencieux.

**Remarque**

Si le contact est coupé au cours d'un appel téléphonique, la connexion reste établie jusqu'à la fin de l'appel.

**CD 300 / CD 400****Réglage du volume du kit mains libres**

Tournez le bouton  $\odot$  de l'Infotainment System ou appuyez sur les boutons + / - au volant.



## Composer un numéro de téléphone



Lorsque le menu principal de téléphone est actif, appuyez sur le bouton multifonction pour ouvrir le menu de téléphone correspondant.

Le menu offre plusieurs options pour composer des numéros de téléphone, utiliser le répertoire téléphonique et des listes d'appels, afficher et éditer des messages.

La commande **Téléphone désactivé** permet de désactiver le téléphone connecté du portail de téléphone.

## Saisir un numéro manuellement

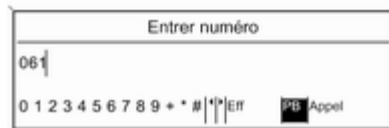

Sélectionnez **Entrer numéro**, puis saisissez la série de chiffres souhaitée. Sélectionnez **Appel** pour lancer le processus d'appel.

Vous pouvez ouvrir le répertoire téléphonique en sélectionnant **PB**.

### Répertoire téléphonique

Après l'établissement de la connexion, le répertoire téléphonique est comparé au répertoire qui se trouve dans la mémoire temporaire, à condition qu'il s'agisse de la même carte

SIM ou du même téléphone. Pendant cette durée, les nouvelles entrées ne sont pas affichées.

Si la carte SIM ou le téléphone sont différents, le répertoire téléphonique est rechargé. Selon le modèle de téléphone, cette procédure peut durer quelques minutes.

## Sélectionner un numéro de téléphone dans le répertoire téléphonique



Sélectionnez **Carnet d'adresses**. Dans le menu affiché, sélectionnez les premières lettres qui vous permettront de présélectionner les entrées du répertoire téléphonique que vous souhaitez afficher.

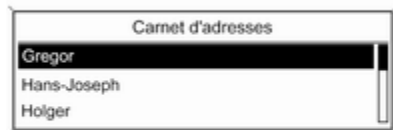

### Remarque

Les entrées du répertoire téléphonique sont transférées lorsqu'elles sont transférées du téléphone mobile. La présentation et l'ordre des entrées du répertoire téléphonique peuvent être différents sur l'affichage de l'Infotainment System et l'affichage du téléphone mobile.

Après cette présélection, sélectionnez l'entrée souhaitée dans le répertoire téléphonique pour afficher les numéros enregistrés sous cette entrée.

Sélectionnez le numéro souhaité pour lancer le processus d'appel.

### Listes d'appels

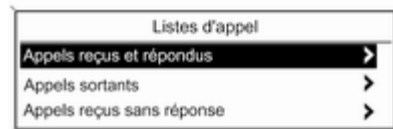

Via le menu **Listes d'appel**, l'utilisateur peut visualiser les appels entrants, sortants et manqués, et composer les numéros correspondants. Pour lancer le processus d'appel : sé-

lectionnez la liste d'appels souhaitée, une entrée dans la liste d'appels, puis le numéro de téléphone souhaité.

### Fonctions de messagerie (uniquement CD 400)

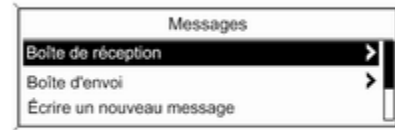

Lorsque le téléphone mobile est associé à l'aide du mode SAP, l'utilisateur peut visualiser, composer et envoyer des messages via le portail de téléphone. Il est également possible de supprimer les messages dans ce menu.

Sélectionnez **Boîte de réception** pour visualiser les messages.

Sélectionnez **Boîte d'envoi** pour envoyer les messages.

Sélectionnez **Écrire un nouveau message** pour saisir un message.

#### Remarque

Les messages sont limités à 70 caractères.

#### Appel entrant

Lorsqu'un appel entrant survient, un menu s'affiche afin de pouvoir accepter ou refuser l'appel.

Sélectionnez l'option souhaitée.

#### Fonctions disponibles pendant la conversation téléphonique

En cours de conversation, appuyez sur le bouton multifonction pour ouvrir un sous-menu.

Différentes options sont disponibles, selon la situation et les fonctionnalités du téléphone mobile :

- **Raccrocher** : déconnecter la connexion téléphonique.
- **Appeler numéro** : saisir un numéro de téléphone pour passer un deuxième appel téléphonique ou effectuer un DTMF (numérotation au cla-

vier), par exemple pour une messagerie vocale ou un service bancaire téléphonique.

- **Détacher appel** : interrompre la connexion d'un participant au cours d'une conférence téléphonique.
- **Combiner appels** : fusionner deux appels lorsqu'il y a plusieurs appels actifs.
- **Permuter appels** : passer d'un appel à l'autre s'il y a plusieurs appels.
- **Appel en sourdine** : mettre un appel en mode silencieux.

## Téléphones mobiles et équipement radio C.B.

### Instructions d'installation et consignes de fonctionnement

Les instructions d'installation spécifiques au véhicule et les consignes de fonctionnement du téléphone mobile et le fabricant de mains libres doivent être observées lors de l'installation et du fonctionnement du téléphone mo-

bile. Le non-respect de ces instructions invalide l'approbation du type de véhicule (directive EU 95/54/CE).

Recommandations pour un fonctionnement sans problème :

- Antenne extérieure installée professionnellement pour obtenir la portée maximale possible,
- Puissance de transmission maximale de 10 watts,
- Lors du choix de l'endroit d'installation du téléphone, considérer la Remarque correspondante dans le Manuel du propriétaire, chapitre **Système d'airbags**.

Demander conseil sur les points d'installation prédéterminés pour l'antenne extérieure ou le support d'équipement et les manières d'utiliser les dispositifs d'une puissance de transmission dépassant 10 W.

L'utilisation des accessoires mains libres sans antenne externe avec les standards de téléphone mobile GSM 900/1800/1900 et UMTS est uniquement permise si la puissance de

transmission maximale du téléphone mobile est de 2 W pour le GSM 900 ou de 1 W pour les autres types.

Pour des questions de sécurité, n'utilisez pas le téléphone en cours de conduite. Même l'utilisation d'un kit mains libres peut vous distraire de la conduite.

**⚠ Attention**

L'utilisation d'appareils radio et de téléphones mobiles qui ne correspondent pas aux standards de téléphones mobiles mentionnés ci-dessus n'est autorisée qu'avec une antenne appliquée à l'extérieur du véhicule.

**Avertissement**

Si les instructions mentionnées ci-dessus ne sont pas respectées, les téléphones mobiles et appareils radio peuvent entraîner, en cas de fonctionnement à l'intérieur de l'habitacle sans antenne extérieure, des défaillances de l'électronique du véhicule.



## Index alphabétique

<b>A</b>	
Activation de la reconnaissance vocale.....	90
Activer la radio.....	27
Activer le lecteur de CD/DVD.....	46
Activer le système de navigation..	60
Adaptateur de téléphone.....	97
Adaptateur de téléphone mobile. .	97
Adaptateur spécifique au téléphone.....	97
Adresse du domicile.....	60
Allumer/éteindre l'Infotainment System.....	13
Annonces sur la circulation.....	23
Aperçu des symboles .....	86
Appel d'urgence .....	108
<b>B</b>	
Bluetooth.....	95
Bouton BACK.....	14
Bouton multifonction.....	14
<b>C</b>	
Cartes de navigation.....	58
Choisir la gamme d'ondes.....	27
Commande du téléphone .....	90
Commandes de base .....	14
Configurer le DAB.....	40
Configurer le RDS.....	36
Connexion .....	97
Connexion Bluetooth .....	99
<b>D</b>	
DAB.....	40
Digital Audio Broadcasting .....	40
<b>E</b>	
Ecouter une source audio .....	55
Ecran de navigation.....	60
Enhanced Other Networks.....	36
Enregistrer des stations.....	28, 29
Entrée AUX	
fonctionnement .....	51
prise .....	51
EON.....	36
<b>F</b>	
Fonction antivol .....	3
Fonctionnement .....	
.....	13, 27, 46, 51, 60, 109
<b>G</b>	
Guidage .....	77, 84
Guidage dynamique .....	84
<b>I</b>	
Infotainment System ;	
commandes audio au volant .....	5
éléments de commande .....	5
fonctionnement .....	13

mise en marche .....	13
mode silencieux .....	13
personnalisation .....	25
réglage du volume .....	13
réglages de tonalité .....	20
réglages de volume .....	23
tableau de bord .....	5
Unité multifonctionnelle .....	5
volume asservi à la vitesse .....	13, 23
volume de démarrage maximal .....	23
volume des infos trafic .....	23

**L**

Lancer une lecture CD/DVD.....	46
Lecteur CD/DVD	
activation .....	46
fonctionnement .....	46
information importante .....	44
Listes d'enregistrement	
automatique .....	28
Listes de favoris .....	29

**M**

Menus de bandes de fréquences .....	31
Mise à jour des listes de stations .....	31
Mode mains libres.....	99
Mode SAP.....	99
Mode silencieux.....	13

**N****Navigation**

activation .....	60
ajouter/retirer cartes .....	60
alerte de bas niveau de carburant .....	65
aperçu des symboles .....	86
blocage d'itinéraire .....	77
Carnet d'adresses .....	75
cartes .....	58
chargement des cartes .....	60
démarrer navigation .....	77
écran de navigation .....	60
effacez la mémoire de données cartographiques .....	60
éléments de commande .....	60
fonctionnement .....	58, 60
guidage .....	77
guidage de voie autoroutière .....	77
guidage dynamique .....	77, 84
Guide de voyage .....	65
liste d'itinéraires .....	77
Messages TMC .....	77
options de navigation .....	77
Points d'intérêt .....	65
répéter le dernier message de navigation .....	77
saisie de destination .....	65

suppression de l'adresse du domicile .....	60
Tournées .....	65
utilisation de la correction orthographique .....	65
volume de navigation .....	60

**P**

Paramètres de tonalité .....	20
Paramètres de volume .....	23
Personnalisation .....	25
Port USB	
Fonctions de l'iPod .....	55
information importante .....	53
lecture de fichiers audio sauvegardés .....	55
modèles iPod pris en charge .....	53
Présentation des éléments de commande .....	5

**R****Radio**

Radio Data System (RDS) .....	36
activation .....	27
choix de la gamme d'ondes .....	27
Digital Audio Broadcasting (DAB) .....	40
fonctionnement .....	27
listes d'enregistrement automatique .....	28

listes de favoris .....	29
listes de stations .....	31
menus de bandes de fréquences .....	31
Recherche d'émetteurs .....	27
Radio Data System (RDS) .....	36
RDS.....	36
Recharger la batterie de téléphone.....	95
Recherche de stations .....	27
Reconnaissance vocale.....	90
activation .....	90
commande de téléphone .....	90
fonctionnement .....	90
volume pour la sortie vocale ...	90
Récupérer des stations.....	28, 29
Régionalisation.....	36
Réglage du volume.....	13
Réglage du volume de la navigation.....	60
Remarques générales .....	
.....	2, 44, 51, 53, 58, 90, 95

**S**

Saisie de la destination .....	65
SIM Access Profile (SAP).....	99

**T**

## Téléphone

adaprateur spécifique au téléphone .....	97
appels d'urgence .....	108
Bluetooth .....	95
composition d'un numéro .....	109
Connexion Bluetooth .....	99
éléments de commande .....	95
fonctions de messagerie .....	109
fonctions disponibles pendant la conversation .....	109
information importante .....	95
listes d'appels .....	109
mode mains libres .....	99
recharge de la batterie .....	95
réglage des sonneries .....	99
réglage du volume .....	109
répertoire téléphonique .....	109
SIM Access Profile (SAP) .....	99
Téléphones mobiles et équipement radio C.B. ....	115

**U**

Utilisation de l'entrée AUX.....	51
Utilisation de l'Infotainment System.....	13
Utilisation de la radio.....	27
Utilisation de menu.....	14

Utilisation du carnet d'adresses ...	75
Utilisation du lecteur CD/DVD.....	46
Utilisation du port USB.....	53
Utilisation du système de navigation.....	60

**V**

Volume compensé par rapport à la vitesse.....	13
Volume de navigation.....	60
Volume pour la sortie vocale.....	90